

RTRMAX®

"CONSIDER IT DONE"



➤ 2021 - 2 ÜRÜN FİYAT LİSTESİ

Türkiye'nin **Global Markası**



www.RTRMAX.com

Yayın Tarihi
01.06.2021

RTRMAX®



33

Yıllık Deneyim



4

Kitada



40

Ülkeye İhracat



1000

Zengin Ürün Çeşidi

f AkdemirMakina
akdemirmakina

akdemirmakina
akdemir_makina

Global Site



Ürün Kataloğu



AKDEMİR TEKNİK MAKİNA PAZARLAMA SAN. A.Ş.

Tel: (0212) 771 56 40 Fax: (0212) 771 56 42 Mail: bilgi@akdemirler.com.tr website: www.akdemirler.com.tr

AKÜLÜ MAKİNALAR

Avuç Taşlama	7-9
Budama Testeresi	48
Çim Kenar Kesme	47
Çim ve Çalı Kesme	47
Çit Budama	48
Çok Amaçlı Kesici	10
Daire Testere	7-9
Dekupaj Testere	10
İlaçlama Makinaları	56
Kalıpçı Taşlamalar	11
Matkap ve Vidalamalar	5-8-11
Planya	10
Pnömatik Kırcı Delici	7-9
Tilki Kuyruğu Testere	7-10
Yaprak Üfleme Makinası	48
Zimba/Çivi Çıkma Tabancası	9
Zimpara Makinası	11

ELEKTRİKLİ MAKİNALAR

Ağaç Motorları	44
Avuç Taşlamalar	19
Boya Tabancası	32
Çim Bıçmeler	53
Çim Kenar Kesme	49
Çit Budama	55
Çok Amaçlı Kesici	27
Daire Testere	27
Dekupaj Testere	25
Freze Makinası	26
Gönye Kesmeler	28
Gravür Setleri	22
İnverter Dönüştürücüler	35
Kanal Açma Makinası	31
Karot Makina Uçları	31
Karot Makinaları	31
Kaynak Makinası	34
Koyun Kırkma Makinası	55
Matkap ve Vidalamalar	14
Mikser Karıştırıcılar	32
Planyalar	26
Pnömatik Kırcı Delici	17
Polisaj Makinaları	22
Profil Kesme Makinası	24
Sıcak Hava Tabancaları	30
Somun Sıkma Makinaları	16
Sütunlu Matkaplar	24
Taşlama Makinası	21
Tilki Kuyruğu Testere	25
Vidalama Makinaları	16
Vinçler	33
Yıkama Makinaları	57
Zimpara Makinaları	29-32
Zimpara Taş Motorları	23

HAVALI MAKİNALAR

Balanserler	42
Çivi Çakmalar	38
Kalıpçı Taşlamalar	40
Kompresörler	36-37
Polisaj Makinaları	40
Sessiz Kompresörler	36
Somun Sıkma Makinaları	39
Su Tutucu	41
Taşlama Makinaları	40
Vidalamalar	39
Yağlayıcı	42
Zimba/Çivi Çıkma Tabancası	38

BAHÇE MAKİNALARI

Ağaç Motorları	44
Çim Bıçme Makinaları	53
Çim Kenar Kesme	49
Çit Budama	55
İlaçlama Makinaları	56
Koruyucu Maske	51
Misina Başlığı	51
Misinalar	52
Pala Çeşitleri (Kılavuzlar)	46
Tırpanlar	49
Toprak Burgu Makinası	55
Zincir Sökme Ekleme Makinası	46
Zincirler (Ağaç Motoru)	45

SU POMPALARI

Dalgıç Pompalar	60
Derin Kuyu Dalgıç Pompalar	68
Hidroforlar	64
Hidromatlar	65
Su Pompaları (Benzinli)	70
Su Pompaları (Elektrikli)	66

JENERATÖRLER

Benzinli Jeneratörler	71
Benzinli Jeneratörler (Trifaze)	72
Dizel Jeneratörler	73

AKSESUARLAR

Bits Uçlar	82
Boya Tabancaları	85
Burgulu Çanak Fırçalar	79
Çapak Alma Taşları	76
Elmas Testere	76
Flap Diskler	78
Hava Tabancaları	85
İnox Kesme Taşları	76
Keski ve Murçlar	81
Matkap Uçları	81
Mazot Tabancası	85
Metal Kesme Taşları	76
Polisaj Süngeri	79
Saatli Lastik Şişirme	85
Saçaklı Çanak Fırçalar	79
Saçaklı Daire Fırçalar	79
Sünger Zimpara	79
Tel Fırçalar	80
Zimpara Disk Tabanı	78
Zimpara Diskleri	78

EL ALETLERİ

Alüminyum Folyo Bantlar	100
Avadanlıklar Kutular	105
Bantlar	98
Budama Makasları	92
Çekiçler	88
Çırpı İpi	96
Çift Taraflı Bantlar	99
Derz Bantları	99
Elektrik Bantları	100
Epoksi Tabancası	95
Fitilli Kapı Pencere Bantları	100
Fort Pense	87
Gönyeler	90
Kanal Bantları	100
Kargaburun	87
Karıştırıcı Uçlar	96
Kerpetenler	87
Koli Bantları	98
Kontrol Kalem	88
Makaralı Uzatma Kablosu	97
Maket Bıçakları	91
Maskeleme Bantları	98
Maşalı Boru Anahtarı	87
Merdiven Kaydırmaz Bantlar	98
Metreler	89
Organizer	104
Pense	87
Rulo Fırçalar	96
Silikon Tabancası	95
Su Terazileri	90
Sulama Aksesuarları	94
Takım Çantaları	101
Tamir Takviye Bantları	98
Testere	92
Tornavidalar	88
Yan Keski	87
Yer İşaretleme Bantları	100
Zimpara Malası	97

RTRMAX®



X-LION PERFORMANS SERİSİ

Akülü Matkap



RTX2013	Teknik Özellikler	Liste Fiyatı
Akü	: 18V Lithium-ion Çift Akü 2 Ah	RTX2013 247,00 \$
Hız	: 0-500 D/Dk - 0-1800 D/Dk	
Tork Ayarı	: 19+1	RTX2013B 127,00 \$
Tork Gücü	: 50 Nm	
Mandren	: Anahtarsız Metal 13 mm	
Ağırlık	: 1,65 Kg - 1,28 Kg	
Koli Adeti	: 2	

Akülü Darbeli Matkap



RTX2014	Teknik Özellikler	Liste Fiyatı
Akü	: 18V Lithium-ion Çift Akü 2 Ah	RTX2014 256,00 \$
Hız	: 0-500 D/Dk - 0-1800 D/Dk	
Darbe Gücü	: 0-28800 D/Dk	RTX2014B 135,00 \$
Tork Ayarı	: 20+1+1+1	
Tork Gücü	: 50 Nm	
Mandren	: Anahtarsız Metal 13 mm	
Ağırlık	: 1,70 Kg - 1,35 Kg	
Koli Adeti	: 2	

KÖMÜRLÜ MOTORLARA GÖRE 2 KAT DAHA UZUN ÖMÜR

Kömürlü Motorlara Göre Avantajları

- Yüksek hıza daha kolay ulaşabilme
- Daha az ısınma
- Daha uzun motor ömrü, bakım gerektirmez. (Kömürlü motorlarda yaşanan gürültü, kıvılcımlanma ve sürtünme kayıplarını azaltarak ömrünü artırır.)
- Kompakt dizaynı ve hafifliğiyle dar alanlarda daha rahat çalışma imkanı sunar.

50 Nm'ye Kadar Güçlü Tork

Tanıtım Videosu



Kömürsüz Motorlar
Kömürsüz motorlarda elektrik doğrudan elektronik olarak kontrol edilen bir sisteme aktarılır ve aküden aldığı enerji kömürlü motorlara göre daha az olduğundan kullanım süresini artırır. Sürtünmeden dolayı oluşan enerji kayıpları yaşanmaz.

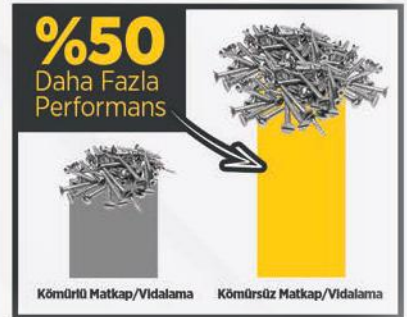

*B Kodlu ürünlerde akü ve şarj ünitesi dahil değildir.

Akü Grubu 18V Li-ion					
RTX1802	RTX1804	RTX1805	RTX2004	RTX2005	
Akü	: 2.0 Ah	: 4.0 Ah	: 5.0 Ah	: 4.0 Ah	: 5.0 Ah
Ağırlık	: 380 Gr	: 650 gr	: 650 gr	: 650 gr	: 650 gr
Liste Fiyatı	: 51,00 \$: 81,00 \$: 103,00 \$: 103,00 \$: 112,00 \$



Şarj Ünitesi 18V Li-ion			
RTX1808	RTX1809		
2.0 Ah	: 60 dk.	4.0 Ah	: 40 dk.
3.0 Ah	: 90 dk.	6.0 Ah	: 60 dk.
4.0 Ah	: 120 dk.	8.0 Ah	: 80 dk.
5.0 Ah	: 150 dk.	10.0 Ah	: 100 dk.
Liste Fiyatı	: 24,00 \$	Liste Fiyatı	: 29,00 \$



Akülü Matkap



RTX2017

Teknik Özellikler

Liste Fiyatı

Akü	: 18V Lithium-ion Çift Akü 5 Ah
Hız	: 0-500 D/Dk - 0-1800 D/Dk
Tork Ayarı	: 19+1
Tork Gücü	: 50 Nm
Mandren	: Anahtarsız Metal 13 mm
Ağırlık	: 1,90 Kg - 1,27 Kg
Koli Adeti	: 2

RTX2017
363,00 \$RTX2017B
127,00 \$

Akülü Darbeli Matkap



RTX2018

Teknik Özellikler

Liste Fiyatı

Akü	: 18V Lithium-ion Çift Akü 5 Ah
Hız	: 0-500 D/Dk - 0-1800 D/Dk
Darbe Gücü	: 0-2880 D/Dk
Tork Ayarı	: 20+1+1+1
Tork Gücü	: 50 Nm
Mandren	: Anahtarsız Metal 13 mm
Ağırlık	: 1,95 Kg - 1,32 Kg
Koli Adeti	: 2

RTX2018
372,00 \$RTX2018B
135,00 \$

Akülü Darbeli Vidalama



RTX2022B

Teknik Özellikler

Liste Fiyatı

Akü	: Aküsüz
Hız	: 0-2200 D/Dk
Darbe Gücü	: 0-3300 D/Dk
Maksimum Tork	: 180 Nm
Mandren	: 1/4" (6.35 mm)
Ağırlık	: 1,12 Kg
Koli Adeti	: 2

132,00 \$

Akülü Darbeli Somun Sıkma



RTX2028B

Teknik Özellikler

Liste Fiyatı

Akü	: Aküsüz
Hız	: 0-2200 D/Dk
Darbe Gücü	: 0-3300 D/Dk
Maksimum Tork	: 250 Nm
Mandren	: 1/2" (13 mm)
Ağırlık	: 1,16 Kg
Koli Adeti	: 2

140,00 \$

*B Kodlu ürünlerde akü ve şarj ünitesi dahil değildir.

Akü Grubu 18V Li-ion

	RTX1802	RTX1804	RTX1805	RTX2004	RTX2005
Akü	: 2.0 Ah	: 4.0 Ah	: 5.0 Ah	: 4.0 Ah	: 5.0 Ah
Ağırlık	: 380 Gr	: 650 gr	: 650 gr	: 650 gr	: 650 gr
Liste Fiyatı:	51,00 \$	81,00 \$	103,00 \$	103,00 \$	112,00 \$



Şarj Ünitesi 18V Li-ion

	RTX1808	RTX1809
2.0 Ah	: 60 dk.	: 40 dk.
3.0 Ah	: 90 dk.	: 60 dk.
4.0 Ah	: 120 dk.	: 80 dk.
5.0 Ah	: 150 dk.	: 100 dk.
Liste Fiyatı:	24,00 \$	29,00 \$



Akülü ElektroPnömatik Kırıcı Delici

2.2
JUL

18V

SDS PLUS

RTRMAX

Taşıma Çantalı



KÖMÜRSÜZ BRUSHLESS MOTOR

RTX2095B

Teknik Özellikler

Liste Fiyatı

Akü	: Aküsüz
Hız	: 0-1350 D/Dk
Darbe	: 4750 Darbe/Dk
Darbe Gücü	: 2.2 Jul
Delme Kapasitesi	: Metal: Ø13 mm Beton: Ø22 mm Ahşap: Ø40 mm
Mandren	: SDS PLUS
Ağırlık	: 4,1 Kg
Koli Adeti	: 4

190,00 \$

Akülü Avuç Taşlama

Ürün Tanıtım Videosu



18V

RTRMAX
115 mm

RTRMAX
Kumaş Taşıma Çantalı

KÖMÜRSÜZ BRUSHLESS MOTOR

RTX2055B

Teknik Özellikler

Liste Fiyatı

Akü	: Aküsüz
Disk Çapı	: 115 mm
Mil Dişi	: M14
Hız	: 8500 D/Dk
Ağırlık	: 1,72 Kg
Koli Adeti	: 4

123,00 \$

Akülü Daire Testere

Ürün Tanıtım Videosu



18V

RTRMAX
3650 D/Dk

RTRMAX
165 mm

KÖMÜRSÜZ BRUSHLESS MOTOR

RTX2038B

Teknik Özellikler

Liste Fiyatı

Akü	: Aküsüz
Eğim Kapasitesi	: 0- 45°
Testere Çapı	: 165 mm
Hız	: 3650 D/Dk
Kesme Kapasitesi	: 90°:50 mm - 45°:35 mm
Ağırlık	: 2,55 Kg
Koli Adeti	: 2

128,00 \$

Akülü Tilki Kuyruğu Testere



18V

RTRMAX
3650 D/Dk

RTRMAX
50 mm Metal Kesme

RTRMAX
100 mm Ahşap Kesme

RTRMAX
Kumaş Taşıma Çantalı

KÖMÜRSÜZ BRUSHLESS MOTOR

RTX2067B

Teknik Özellikler

Liste Fiyatı

Akü	: Aküsüz
Hız	: 0-3000 D/Dk
Vargel Uzunluğu	: 25.4 mm - 28 mm
Maks. Ahşap Kesme	: 100 mm
Maks. Metal Kesme	: 50 mm
Ağırlık	: 2,15 Kg
Koli Adeti	: 2

145,00 \$

*B Kodlu ürünlerde akü ve şarj ünitesi dahil değildir.

Akü Grubu 18V Li-ion

RTX1802	RTX1804	RTX1805	RTX2004	RTX2005
Akü : 2.0 Ah	: 4.0 Ah	: 5.0 Ah	: 4.0 Ah	: 5.0 Ah
Ağırlık : 380 Gr	: 650 gr	: 650 gr	: 650 gr	: 650 gr
Liste Fiyatı : 51,00 \$: 81,00 \$: 103,00 \$: 103,00 \$: 112,00 \$



Şarj Ünitesi 18V Li-ion

RTX1808	RTX1809
2.0 Ah : 60 dk.	: 40 dk.
3.0 Ah : 90 dk.	: 60 dk.
4.0 Ah : 120 dk.	: 80 dk.
5.0 Ah : 150 dk.	: 100 dk.
Liste Fiyatı : 24,00 \$: 29,00 \$



Akülü Matkap



RTX1815

Teknik Özellikler

Liste Fiyatı

Akü	: 18V Lithium-ion Çift Akü 2 Ah
Hız	: 0-450 D/Dk - 0-1600 D/Dk
Tork Ayarı	: 19+1
Tork Gücü	: 35 Nm
Mandren	: Anahtarsız Metal 13 mm
Ağırlık	: 1,70 Kg - 1,30 Kg
Koli Adeti	: 2

RTX1815
206,00 \$

RTX1815B
85,00 \$

Akülü Darbeli Matkap



RTX1816

Teknik Özellikler

Liste Fiyatı

Akü	: 18V Lithium-ion Çift Akü 2 Ah
Hız	: 0-450 D/Dk - 0-1600 D/Dk
Darbe Gücü	: 0-19200 Darbe/Dk
Tork Ayarı	: 16+1+1+1
Tork Gücü	: 35 Nm
Mandren	: Anahtarsız Metal 13 mm
Ağırlık	: 1,70 Kg - 1,30 Kg
Koli Adeti	: 2

RTX1816
212,00 \$

RTX1816B
91,00 \$



*B Kodlu ürünlerde akü ve şarj ünitesi dahil değildir.

Akü Grubu 18V Li-ion

	RTX1802	RTX1804	RTX1805	RTX2004	RTX2005
Akü	: 2.0 Ah	: 4.0 Ah	: 5.0 Ah	: 4.0 Ah	: 5.0 Ah
Ağırlık	: 380 Gr	: 650 gr	: 650 gr	: 650 gr	: 650 gr
Liste Fiyatı	: 51,00 \$: 81,00 \$: 103,00 \$: 103,00 \$: 112,00 \$



Şarj Ünitesi 18V Li-ion

	RTX1808	RTX1809
2.0 Ah	: 60 dk.	: 40 dk.
3.0 Ah	: 90 dk.	: 60 dk.
4.0 Ah	: 120 dk.	: 80 dk.
5.0 Ah	: 150 dk.	: 100 dk.
Liste Fiyatı	: 24,00 \$: 29,00 \$



Akülü ElektroPnömatik Matkap



18V

SDS PLUS

RTX1855B	Teknik Özellikler	Liste Fiyatı
Akü	: Aküsüz	
Hız	: 0-300 D/Dk - 0-1000 D/Dk	
Darbe	: 5000 Darbe/Dk	
Darbe Gücü	: 1.2 Jul	
Delme Kapasitesi	: Metal: Ø10 mm Beton: Ø13 mm Ahşap: Ø20 mm	118,00 \$
Mandren	: SDS PLUS	
Ağırlık	: 1,70 Kg	
Koli Adeti	: 2	

Akülü Avuç Taşlama



18V

115 mm

RTX1825B	Teknik Özellikler	Liste Fiyatı
Akü	: Aküsüz	
Disk Çapı	: 115 mm	
Mil Dişi	: M14	
Hız	: 8000 D/Dk	91,00 \$
Ağırlık	: 1,75 Kg	
Koli Adeti	: 4	

Akülü U Çivi / Çivi Çakma



18V

40 mm Maks.
Zimba Boyu

100 Adet
Zimba - Çivi
Haznesi



Çivi Ölçüsü:
Kalınlık:
1.2 mm - 1 mm
Çivi Baş Kalınlığı:
2.1 mm
Çivi Uzunluğu:
20 mm - 50 mm

Zimba Ölçüsü:
Kalınlık:
1.2 mm - 1 mm
Çene Kalınlığı:
6 mm
Bacak Uzunluğu:
90-20 - 90-40
(90 Serisi Zimba Teli)

RTX1875B	Teknik Özellikler	Liste Fiyatı
Akü	: Aküsüz	
Hız	: 60 Çivi/Dk	
Maks. Zimba ve Çivi Kapasitesi	: 100	
Maks. Zimba Boyutu	: 40 mm	230,00 \$
Maks. Çivi Boyutu	: 50 mm	
Ağırlık	: 3 Kg	
Koli Adeti	: 4	

Akülü Daire Testere



18V

3650 D/Dk

165 mm

RTX1836B	Teknik Özellikler	Liste Fiyatı
Akü	: Aküsüz	
Eğim Kapasitesi	: 0- 45°	
Testere Çapı	: 165 mm	
Hız	: 3650 D/Dk	110,00 \$
Kesme Kapasitesi	: 90°:50 mm - 45°:35 mm	
Ağırlık	: 2,75 Kg	
Koli Adeti	: 2	

*B Kodlu ürünlerde akü ve şarj ünitesi dahil değildir.

Akü Grubu 18V Li-ion

RTX1802	RTX1804	RTX1805	RTX2004	RTX2005
Akü	: 2.0 Ah	: 4.0 Ah	: 5.0 Ah	: 4.0 Ah
Ağırlık	: 380 Gr	: 650 gr	: 650 gr	: 650 gr
Liste Fiyatı	: 51,00 \$: 81,00 \$: 103,00 \$: 103,00 \$



Şarj Ünitesi 18V Li-ion

RTX1808	RTX1809
2.0 Ah	: 60 dk.
3.0 Ah	: 90 dk.
4.0 Ah	: 120 dk.
5.0 Ah	: 150 dk.
Liste Fiyatı	: 24,00 \$



Akülü Dekupaj Testere



RTX1842B	Teknik Özellikler	Liste Fiyatı
Akü	: Aküsüz	85,00 \$
Hız	: 0-2600 D/Dk	
Vargel Mesafesi	: 18 mm	
Ağırlık	: 1,47 Kg	
Koli Adeti	: 4	

Akülü Tilki Kuyruğu Testere



RTX1867B	Teknik Özellikler	Liste Fiyatı
Akü	: Aküsüz	112,00 \$
Hız	: 0-3000 D/Dk	
Vargel Uzunluğu	: 22 mm	
Maks. Ahşap Kesme	: 100 mm	
Maks. Metal Kesme	: 50 mm	
Ağırlık	: 1,92 Kg	
Koli Adeti	: 2	

Akülü Planya



RTX1847B	Teknik Özellikler	Liste Fiyatı
Akü	: Aküsüz	122,00 \$
Hız	: 10000 D/Dk	
Bıçak Ölçüsü	: 60 mm	
Planya Derinliği	: 0-1.5 mm	
Ağırlık	: 1,92 Kg	
Koli Adeti	: 4	

Akülü Çok Amaçlı Kesici



RTX1862B	Teknik Özellikler	Liste Fiyatı
Akü	: Aküsüz	83,00 \$
Hız	: 5000-15000 D/Dk	
Hızlı Bıçak Değişim	: Var	
Raspalama Açısı	: 3.0°	
Ağırlık	: 1,10 Kg	
Koli Adeti	: 2	

*B Kodlu ürünlerde akü ve şarj ünitesi dahil değildir.

Akü Grubu 18V Li-ion

	RTX1802	RTX1804	RTX1805	RTX2004	RTX2005
Akü	: 2.0 Ah	: 4.0 Ah	: 5.0 Ah	: 4.0 Ah	: 5.0 Ah
Ağırlık	: 380 Gr	: 650 gr	: 650 gr	: 650 gr	: 650 gr
Liste Fiyatı:	51,00 \$	81,00 \$	103,00 \$	103,00 \$	112,00 \$



Şarj Ünitesi 18V Li-ion

	RTX1808	RTX1809
2.0 Ah	: 60 dk.	: 40 dk.
3.0 Ah	: 90 dk.	: 60 dk.
4.0 Ah	: 120 dk.	: 80 dk.
5.0 Ah	: 150 dk.	: 100 dk.
Liste Fiyatı:	24,00 \$	29,00 \$



Akülü Matkap

Ürün Tanıtım Videosu



12V



0-350
0-1300 D/Dk



27 Nm
Tork Gücü



Led
Işıklı Akü



Takılıp çıkartılabilen mandren özelliği sayesinde fonksiyonel kullanım sağlar.



RTX1214

Teknik Özellikler

Liste Fiyatı

Akü	: 12V Lithium-ion Çift Akü 1.3 Ah	RTX1214 130,00 \$
Hız	: 0-350 D/Dk - 0-1300 D/Dk	
Tork Ayarı	: 19+1	RTX1214B 48,00 \$
Tork Gücü	: 27 Nm	
Mandren	: 10 mm	
Ağırlık	: 1,20 Kg	
Koli Adeti	: 5	

Akülü Dik Açılı Matkap



12V



500 D/Dk



12 Nm
Tork Gücü

RTX1219B

Teknik Özellikler

Liste Fiyatı

Akü	: Aküsüz	51,00 \$
Hız	: 500 D/Dk	
Mandren	: 10 mm	
Ahşap Delme	: 10 mm	
Metal Delme	: 8 mm	
Tork Gücü	: 12 Nm	
Ağırlık	: 932 Gr	
Koli Adeti	: 10	

Akülü Mini Kalıpcı Taşlama



12V



500-18000
D/Dk



2.5 mm
Pens Çapı

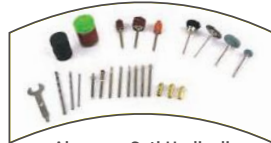

Aksesuar Seti Hediye

RTX1234B

Teknik Özellikler

Liste Fiyatı

Akü	: Aküsüz	25,00 \$
Hız	: 500 - 18.000 D/Dk	
Pens Çapı	: 2.5 mm	
Ağırlık	: 210 Gr	
Koli Adeti	: 10	

Akülü Üçgen Zımpara



Filtreli toz
haznesi



12V



11000
D/Dk

RTX1237B

Teknik Özellikler

Liste Fiyatı

Akü	: Aküsüz	39,00 \$
Hız	: 11000 D/Dk	
Zımpara Ölçüsü	: 135 x 135 x 95 mm	
Zımpara Tipi	: Cırt Tabanlı Pratik Zımpara	
Ağırlık	: 580 gr	
Koli Adeti	: 10	

*B Kodlu ürünlerde akü ve şarj ünitesi dahil değildir.

Akü Grubu 12V Li-ion

RTX1202

Akü	: 1.3 Ah
Ağırlık	: 195 Gr
Liste Fiyatı	: 30,00 \$



LED
AYDINLATMALI

RTX1206

Akü	: 1.3 Ah
Ağırlık	: 200 Gr
Liste Fiyatı	: 33,00 \$



USB
GİRİŞLİ

Şarj Ünitesi 12V Li-ion

RTX1208

Hızlı Şarj (60 Dk.)	
Uyumlu Model	: RTX1202-RTX1206
Liste Fiyatı	: 22,00 \$



Akülü Matkap



12V

22 Nm
Tork Gücü

2X

1.3 Ah Li-ion
AküLed
Işıkli

Taşıma Çantalı

RTM332

Teknik Özellikler

Liste Fiyatı

Akü Kapasitesi	: 2 x 12V / 1.3 Ah Li-ion	
Tork Gücü	: 22 Nm	
Mandren	: 10 mm	
Hız	: 0-350 D/Dk - 0-1300 D/Dk	70,00 \$
Ağırlık	: 930 Gr	
Koli Adeti	: 10	

Akülü Matkap



14.4V

26 Nm
Tork Gücü

2X

1.5 Ah Li-ion
AküLed
Işıkli

Taşıma Çantalı

RTM345

Teknik Özellikler

Liste Fiyatı

Akü Kapasitesi	: 2 x 14.4V / 1.5 Ah Li-ion	
Tork Gücü	: 26 Nm	
Mandren	: 10 mm	
Hız	: 0-400 D/Dk - 0-1450 D/Dk	113,00 \$
Ağırlık	: 1,07 Kg	
Koli Adeti	: 6	

Akülü Vidalama Seti (Li-ion)



3.6V

Led
IşıkliUSB Şarj
Bağlantısı

RTM326

Teknik Özellikler

Liste Fiyatı

Akü Kapasitesi	: 3.6V / 1.3 Ah Li-ion	
Tork	: 3.5 Nm	
Hız	: 0 - 180 D/Dk	
Ağırlık	: 280 Gr	22,00 \$
Koli Adeti	: 10	

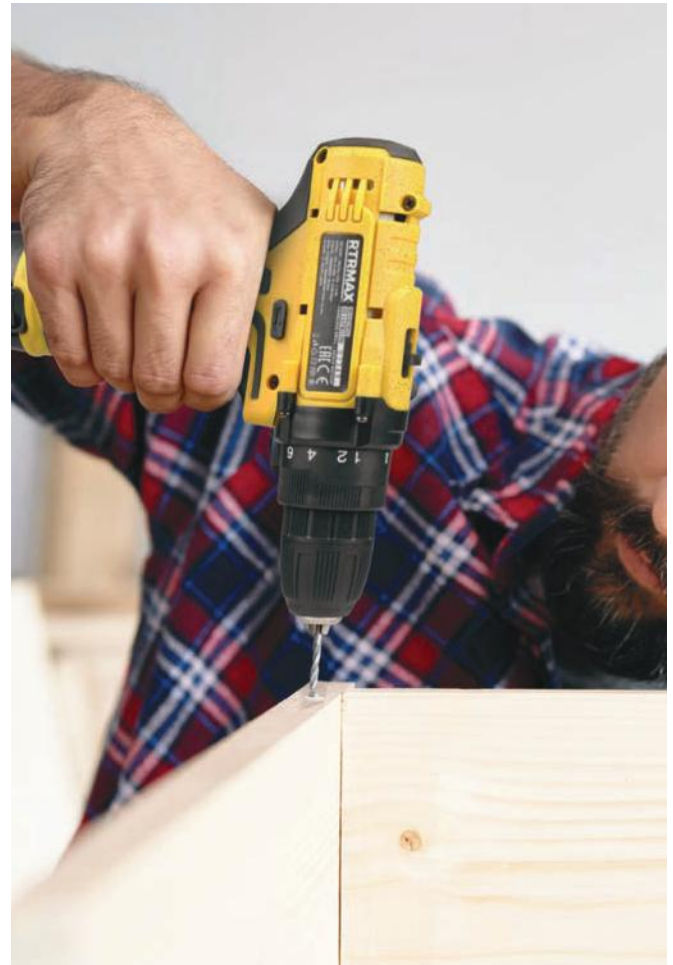



RTRMAX®

ELEKTRİKLİ MAKİNALAR

Darbesiz Matkap



300
Watt

**RTM153**

Teknik Özellikler

Liste Fiyatı

Güç	: 300 W
Delme Kapasitesi	: 10 mm
Hız	: 0-800 D/Dk
Çalışma Voltajı	: 230 V
Frekans	: 50 Hz
Ağırlık	: 1,30 Kg
Koli Adeti	: 10

45,00 \$

Darbesiz Matkap



450
Watt

**RTM1504**

Teknik Özellikler

Liste Fiyatı

Güç	: 450 W
Delme Kapasitesi	: 10 mm
Hız	: 0-2600 D/Dk
Çalışma Voltajı	: 230 V
Frekans	: 50 Hz
Ağırlık	: 1,10 Kg
Koli Adeti	: 10

32,50 \$

Darbesiz Matkap



450
Watt

**RTM1520**

Teknik Özellikler

Liste Fiyatı

Güç	: 450 W
Delme Kapasitesi	: 10 mm
Hız	: 0-3000 D/Dk
Çalışma Voltajı	: 230 V
Frekans	: 50 Hz
Ağırlık	: 1,38 Kg
Koli Adeti	: 10

42,00 \$

Darbesiz Matkap



710
Watt

**RTM1530**

Teknik Özellikler

Liste Fiyatı

Güç	: 710 W
Delme Kapasitesi	: 10 mm
Hız	: 0-3600 D/Dk
Çalışma Voltajı	: 230 V
Frekans	: 50 Hz
Ağırlık	: 1,67 Kg
Koli Adeti	: 10

58,00 \$

Darbeli Matkap



RTM1550	Teknik Özellikler	Liste Fiyatı
Güç	: 550 W	
Delme Kapasitesi	: 13 mm	
Hız	: 0-2800 D/Dk	
Çalışma Voltajı	: 230 V	52,00 \$
Frekans	: 50 Hz	
Ağırlık	: 1,77 Kg	
Koli Adeti	: 10	

Darbeli Matkap



RTM1570	Teknik Özellikler	Liste Fiyatı
Güç	: 710 W	
Delme Kapasitesi	: 13 mm	
Hız	: 0-2800 D/Dk	
Çalışma Voltajı	: 230 V	63,00 \$
Frekans	: 50 Hz	
Ağırlık	: 1,95 Kg	
Koli Adeti	: 10	

Darbeli Matkap



RTM1590	Teknik Özellikler	Liste Fiyatı
Güç	: 1050 W	
Delme Kapasitesi	: 13 mm	
Hız	: 0-2800 D/Dk	
Çalışma Voltajı	: 230 V	72,00 \$
Frekans	: 50 Hz	
Ağırlık	: 2,20 Kg	
Koli Adeti	: 10	

Darbeli Matkap (Şanzımanlı)



RTM166A	Teknik Özellikler	Liste Fiyatı
Güç	: 1050 W	
Delme Kapasitesi	: 13 mm	
Hız	: 0-1100 / 0-2800 D/Dk	
Çalışma Voltajı	: 230 V	100,00 \$
Frekans	: 50 Hz	
Ağırlık	: 3,42 Kg	
Koli Adeti	: 5	

Alçıpan Vidalama



710
Watt



Hız Ayarlamalı Tetik Sabitleme

RTM3110

Teknik Özellikler

Liste Fiyatı

Güç	: 710 W
Tork	: 18 Nm
Vidalama	: 6 mm
Hız	: 0-4000 D/Dk
Çalışma Voltajı	: 230 V
Frekans	: 50 Hz
Ağırlık	: 1,80 Kg
Koli Adeti	: 10

88,00 \$

Alçıpan Vidalama



570
Watt



Hız Ayarlamalı Tetik Sabitleme

Ultra Hafif 4 Metre Kablo

RTM313

Teknik Özellikler

Liste Fiyatı

Güç	: 570 W
Tork	: 9,6 Nm
Vidalama	: 6 mm
Hız	: 0-6000 D/Dk
Çalışma Voltajı	: 230 V
Frekans	: 50 Hz
Ağırlık	: 1,50 Kg
Koli Adeti	: 5

97,00 \$

Elektrikli Somun Sıkma 1/2"



1010
Watt



450 Nm Tork Gücü Taşıma Çantalı

Lokma Seti Hediye



17-19-21-22 mm

RTM309

Teknik Özellikler

Liste Fiyatı

Güç	: 1010 W
Tork	: 450 Nm
Hız	: 2200 D/Dk
Çalışma Voltajı	: 230 V
Frekans	: 50 Hz
Ağırlık	: 3,40 Kg
Koli Adeti	: 4

132,00 \$



Elektropnömatik Kırıcı Delici (SDS Plus)



Elektropnömatik Kırıcı Delici (SDS Plus)



RTM226	Teknik Özellikler	Liste Fiyatı
Güç	: 800 W	112,00 \$
	Beton: 26 mm	
Delme Kapasitesi	: Ahşap: 30 mm Metal: 13 mm	
Darbe Gücü	: 3.0 Jul	
Darbe Sayısı	: 0-5500 Darbe /Dk	
Hız	: 0-1100 D/Dk	
Çalışma Voltajı	: 230 V	
Frekans	: 50 Hz	
Ağırlık	: 3,30 Kg	
Koli Adeti	: 5	

RTM2330	Teknik Özellikler	Liste Fiyatı
Güç	: 1500 W	175,00 \$
	Beton: 43 mm	
Delme Kapasitesi	: Ahşap: 32 mm Metal: 13 mm	
Darbe Gücü	: 5.5 Jul	
Darbe Sayısı	: 0-4250 Darbe /Dk	
Hız	: 860 D/Dk	
Çalışma Voltajı	: 230 V	
Frekans	: 50 Hz	
Ağırlık	: 5,75 Kg	
Koli Adeti	: 2	



ElektroPnömatik Kırıcı Delici (SDS Max)



9.0
JUL



İki
Fonksiyon



Taşıma Çantalı

1500
Watt

RTM240

Teknik Özellikler

Liste Fiyatı

Güç	: 1500 W
Delme Kapasitesi	: Beton: 40 mm
Darbe Gücü	: 9 Jul
Darbe Sayısı	: 3530 Darbe/Dk
Hız	: 560 D/Dk
Çalışma Voltajı	: 230 V
Frekans	: 50 Hz
Ağırlık	: 7,30 Kg
Koli Adeti	: 2

255,00 \$

ElektroPnömatik Kırıcı Delici (SDS Max)



25
JUL



İki
Fonksiyon



Taşıma Çantalı

1500
Watt

RTM271

Teknik Özellikler

Liste Fiyatı

Güç	: 1500 W
Delme Kapasitesi	: Beton: 50 mm
Darbe Gücü	: 25 Jul
Darbe Sayısı	: 2300 Darbe / DK.
Hız	: 380 D/Dk
Çalışma Voltajı	: 230 V
Frekans	: 50 Hz
Ağırlık	: 11,50 Kg
Koli Adeti	: 1

520,00 \$

ElektroPnömatik Kırıcı (SDS Hex)



1700
Watt

60
JUL



2 Adet SDS Hex Keski-Murç Hediye
(30 x 400 mm)



Tekerlekli
Taşıma Çantalı

RTM2760

Teknik Özellikler

Liste Fiyatı

Güç	: 1700 W
Darbe Gücü	: 60 Jul
Darbe Sayısı	: 1850 Darbe / DK.
Çalışma Voltajı	: 230 V
Frekans	: 50 Hz
Ağırlık	: 17,50 Kg
Koli Adeti	: 1

400,00 \$



Avuç Taşlama Makinası

12000
D/Dk3 Metre
Kabloİnce Ergonomik
Gövde**RTM102**

Teknik Özellikler

Liste Fiyatı

Disk Çapı	: 115 / 125 mm
Güç	: 750 W
Hız	: 12000 D/Dk
Çalışma Voltajı	: 230 V
Frekans	: 50 Hz
Ağırlık	: 2 Kg
Koli Adeti	: 10

59,00 \$

Avuç Taşlama Makinası

Hız
Ayarlamalı3 Metre
Kablo**RTM1080**

Teknik Özellikler

Liste Fiyatı

Disk Çapı	: 115 / 125 mm
Güç	: 750 W
Hız	: 3000 - 11000 D/Dk
Çalışma Voltajı	: 230 V
Frekans	: 50 Hz
Ağırlık	: 2,10 Kg
Koli Adeti	: 10

64,00 \$

Avuç Taşlama Makinası



3 Metre
Kablo

RTM1090	Teknik Özellikler	Liste Fiyatı
Disk Çapı	: 115 / 125 mm	
Güç	: 950 W	
Hız	: 11000 D/Dk	
Çalışma Voltajı	: 230 V	71,00 \$
Frekans	: 50 Hz	
Ağırlık	: 2,30 Kg	
Koli Adeti	: 10	

Avuç Taşlama Makinası



Hız
Ayarlamalı 3 Metre
Kablo

RTM1095	Teknik Özellikler	Liste Fiyatı
Disk Çapı	: 115 / 125 mm	
Güç	: 950 W	
Hız	: 4500 - 11000 D/Dk	
Çalışma Voltajı	: 230 V	79,00 \$
Frekans	: 50 Hz	
Ağırlık	: 2,30 Kg	
Koli Adeti	: 10	

Avuç Taşlama Makinası



Hız
Ayarlamalı Kolay Kömür
Değişimi 3 Metre
Kablo

RTM1120	Teknik Özellikler	Liste Fiyatı
Disk Çapı	: 115 / 125 mm	
Güç	: 1100 W	
Hız	: 3000 - 11000 D/Dk	
Çalışma Voltajı	: 230 V	86,00 \$
Frekans	: 50 Hz	
Ağırlık	: 2,50 Kg	
Koli Adeti	: 6	

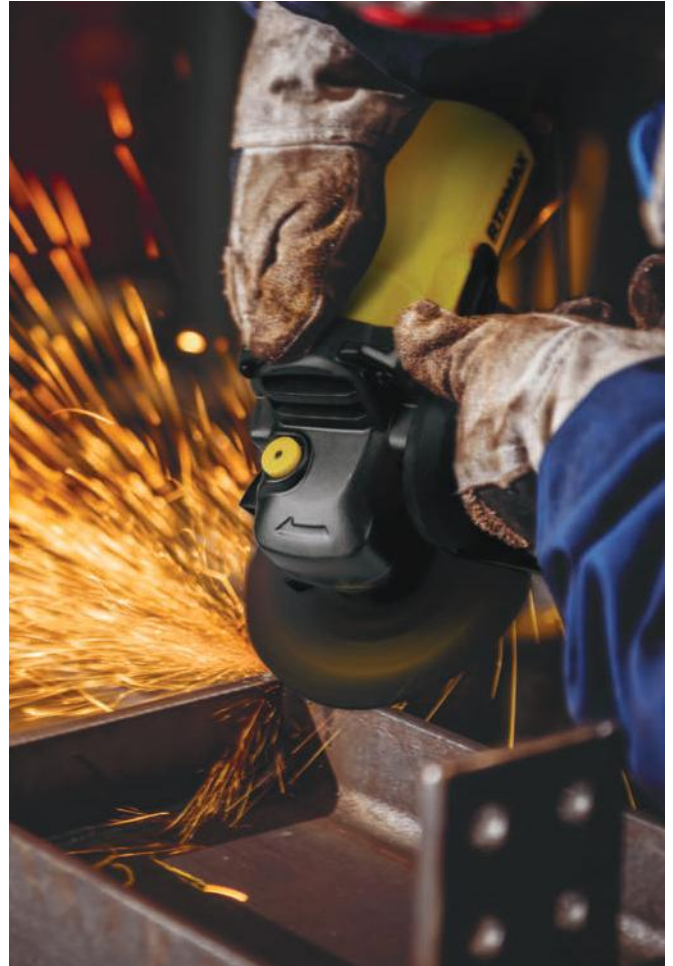

Büyük Taşlama Makinası



3 Pozisyonlu tutma sapı



Emniyetli Tetik Butonu Kolay Kömür Değişimi

RTM1180	Teknik Özellikler	Liste Fiyatı
Disk Çapı	: 180 mm	155,00 \$
Güç	: 2300 W	
Hız	: 8400 D/Dk	
Çalışma Voltajı	: 230 V	
Frekans	: 50 Hz	
Ağırlık	: 4,20 Kg	
Koli Adeti	: 2	

Büyük Taşlama Makinası



3 Pozisyonlu tutma sapı



Emniyetli Tetik Butonu Kolay Kömür Değişimi

RTM1230	Teknik Özellikler	Liste Fiyatı
Disk Çapı	: 230 mm	155,00 \$
Güç	: 2300 W	
Hız	: 6500 D/Dk	
Çalışma Voltajı	: 230 V	
Frekans	: 50 Hz	
Ağırlık	: 4,30 Kg	
Koli Adeti	: 2	

Büyük Taşlama Makinası



2600 Watt



Emniyetli Tetik Butonu Yumuşak Başlangıç Kolay Kömür Değişimi

RTM127	Teknik Özellikler	Liste Fiyatı
Disk Çapı	: 180 mm	170,00 \$
Güç	: 2600 W	
Hız	: 8500 D/Dk	
Çalışma Voltajı	: 230 V	
Frekans	: 50 Hz	
Ağırlık	: 5 Kg	
Koli Adeti	: 2	

Büyük Taşlama Makinası



2600 Watt



Emniyetli Tetik Butonu Yumuşak Başlangıç Kolay Kömür Değişimi

RTM128	Teknik Özellikler	Liste Fiyatı
Disk Çapı	: 230 mm	170,00 \$
Güç	: 2600 W	
Hız	: 6500 D/Dk	
Çalışma Voltajı	: 230 V	
Frekans	: 50 Hz	
Ağırlık	: 5,20 Kg	
Koli Adeti	: 2	

Polisaj Makinası

1200
Watt

Emniyetli Tetik Butonu Hız Ayarlamalı Kolay Kömür Değişimi

RTM149

Teknik Özellikler

Liste Fiyatı

Disk Çapı	: 180 mm
Güç	: 1200 W
Hız	: 600 - 3700 D/Dk
Çalışma Voltajı	: 230 V
Frekans	: 50 Hz
Ağırlık	: 3,30 Kg
Koli Adeti	: 6

118,00 \$

Mini Taşlama ve Gravür Seti

135
Watt

Masaya bağlanan teleskopik askı aparatı



Hız Ayarlamalı 0.8 - 3.2 mm Pens Çapı

RTM134

Teknik Özellikler

Liste Fiyatı

Güç	: 135 W
Pens Çapı	: 0.8 - 3.2 mm
Hız	: 10000 - 33000 D/Dk
Çalışma Voltajı	: 230 V
Frekans	: 50 Hz
Ağırlık	: 630 Gr
Koli Adeti	: 10

52,00 \$

Mini Taşlama ve Gravür Seti

- 135 Watt güçlü motor ile kolay kesme ve taşlama
- Sonradan takılabilen flex hortumu ile daha verimli kullanabilme özelliği
- 218 parça aksesuar seti
- Masaya bağlanan teleskopik askı aparatı
- Şık aksesuar çantası
- Devir ayarlı

135
Watt

218 parça aksesuar seti



Hız Ayarlamalı 1.6 - 3.2 mm Pens Çapı

RTM132

Teknik Özellikler

Liste Fiyatı

Güç	: 135 W
Pens Çapı	: 1.6 - 3.2 mm
Hız	: 10000 - 32000 D/Dk
Çalışma Voltajı	: 230 V
Frekans	: 50 Hz
Ağırlık	: 650 Gr
Koli Adeti	: 4

88,00 \$

Masaya bağlanan teleskopik askı aparatı

Zımpara Taş Motoru

**RTM415A**

Teknik Özellikler

Liste Fiyatı

Disk Çapı	: 150 x 16 x 12.7 mm	
Güç	: 150 W	
Hız	: 2950 D/Dk	
Çalışma Voltajı	: 230 V	65,00 \$
Frekans	: 50 Hz	
Ağırlık	: 5,40 Kg	
Koli Adeti	: 2	

Zımpara Taş Motoru

**RTM417A**

Teknik Özellikler

Liste Fiyatı

Disk Çapı	: 175 x 20 x 16 mm	
Güç	: 350 W	
Hız	: 2950 D/Dk	
Çalışma Voltajı	: 230 V	89,00 \$
Frekans	: 50 Hz	
Ağırlık	: 7,90 Kg	
Koli Adeti	: 2	

Zımpara Taş Motoru

**RTM420A**

Teknik Özellikler

Liste Fiyatı

Disk Çapı	: 200 x 20 x 16 mm	
Güç	: 400 W	
Hız	: 2950 D/Dk	
Çalışma Voltajı	: 230 V	99,00 \$
Frekans	: 50 Hz	
Ağırlık	: 9,50 Kg	
Koli Adeti	: 2	

Zımpara Taş Motoru (Sulu)

**RTM421A**

Teknik Özellikler

Liste Fiyatı

Disk Çapı	: 150 x 20 x 12.7 mm	
	: 200 x 40 x 20 mm	
Güç	: 250 W	
Hız	: 2950 D/Dk	
Çalışma Voltajı	: 230 V	97,00 \$
Frekans	: 50 Hz	
Ağırlık	: 8,20 Kg	
Koli Adeti	: 2	

Profil Kesme Makinası

- Rahat kavrama ve randımanlı kullanım için ergonomik tasarım
- Pratik mengene ile kolay malzeme sabitleme özelliği
- İş kazalarına karşı maksimum güvenlik sağlayan metal disk muhafazası
- Pratik mil kilitleme özelliği ile kolay disk değişimi
- Darbelere karşı dayanıklı güçlü metal gövde
- 355 mm Disk Kapasitesi
- 45 ° Açılı Kesme



Yüksek
Motor Gücü



120 mm
Kesme Derinliği



2400
Watt

RTM694

Teknik Özellikler

Liste Fiyatı

Disk Çapı	: 355 mm
Güç	: 2400 W
Kesme Derinliği	: 120 mm
Hız	: 3800 D/Dk
Çalışma Voltajı	: 230 V
Frekans	: 50 Hz
Ağırlık	: 17,50 Kg
Koli Adeti	: 1

255,00 \$

Sütunlu Matkap



350
Watt



5 Vites
Bakır Sargı
Motor

% 8
KDV

Ürün Ölçüleri:
20x60x40 cm

RTM613

Teknik Özellikler

Liste Fiyatı

Güç	: 350 W
Delme Kapasitesi	: 13 mm
Kademe Sayısı	: 5 Hız Kademeli
Hız	: 620 - 2620 D/Dk
Çalışma Voltajı	: 230 V
Frekans	: 50 Hz
Ağırlık	: 17,70 Kg
Koli Adeti	: 1

220,00 \$

Sütunlu Matkap



550
Watt



12 Vites
Bakır Sargı
Motor

Ürün Ölçüleri:
30x100x65 cm

RTM616

Teknik Özellikler

Liste Fiyatı

Güç	: 550 W
Delme Kapasitesi	: 16 mm
Kademe Sayısı	: 12 Hız Kademeli
Hız	: 210 - 2220 D/Dk
Çalışma Voltajı	: 230 V
Frekans	: 50 Hz
Ağırlık	: 54 Kg
Koli Adeti	: 1

470,00 \$

Dekupaj Testere

400
Watt45° Sol- Sağ
Açılı Kesme Toz Çıkış
Haznesi

RTM3640

Teknik Özellikler

Liste Fiyatı

Güç	: 400 W
Kesme Derinliği	: Ahşap: 55 mm
Hız	: 3000 D/Dk
Çalışma Voltajı	: 230 V
Frekans	: 50 Hz
Ağırlık	: 1,50 Kg
Koli Adeti	: 5

48,00 \$

Dekupaj Testere

800
WattTalaş Temizleme
Butonu

Hız Ayarlamalı Toz Çıkış Haznesi Pandül Ayarı 45° Sol- Sağ Açılı Kesme Led Işıklı Lazer

RTM3680

Teknik Özellikler

Liste Fiyatı

Güç	: 800 W
Kesme Derinliği	: 110 mm
Hız	: 0-3000 D/Dk
Çalışma Voltajı	: 230 V
Frekans	: 50 Hz
Ağırlık	: 2,40 Kg
Koli Adeti	: 10

90,00 \$

Tilki Kuyruğu Testere

710
Watt

Hız Ayarlamalı Tetik Sabitleme Hızlı Bıçak Değiştirme Kompakt Tasarım

*30 cm Paslanmaz
Kemik Testere Hediye

RTH906

Teknik Özellikler

Liste Fiyatı

Güç	: 710 W
Ahşap Kesme	: 115 mm
Hız	: 0-2800 D/Dk
Çalışma Voltajı	: 230 V
Frekans	: 50 Hz
Ağırlık	: 2,90 Kg
Koli Adeti	: 6

83,00 \$

Profesyonel
Tilki Kuyruğu Testere1200
Watt

Paslanmaz Kemik Testere

YTH90628-1

Liste Fiyatı: 3,90 \$



Yüksek Motor Gücü Hız Ayarlamalı Tetik Sabitleme Hızlı Bıçak Değiştirme Kompakt Tasarım Led Işıklı Pandül Ayarı

RTM9075

Teknik Özellikler

Liste Fiyatı

Güç	: 1200 W
Ahşap Kesme	: 210 mm
Hız	: 1000-2800 D/Dk
Çalışma Voltajı	: 230 V
Frekans	: 50 Hz
Ağırlık	: 3,50 Kg
Koli Adeti	: 4

147,00 \$

Planya



RTM3970	Teknik Özellikler	Liste Fiyatı
Güç	: 800 W	83,00 \$
Bıçak Ölçüsü	: 82 mm	
Planya Derinliği	: 0 - 2.5 mm	
Hız	: 17000 D/Dk	
Çalışma Voltajı	: 230 V	
Frekans	: 50 Hz	
Ağırlık	: 2,80 Kg	
Koli Adeti	: 4	

Planya



RTM3990	Teknik Özellikler	Liste Fiyatı
Güç	: 900 W	97,00 \$
Bıçak Ölçüsü	: 82 mm	
Planya Derinliği	: 0 - 3 mm	
Hız	: 17000 D/Dk	
Çalışma Voltajı	: 230 V	
Frekans	: 50 Hz	
Ağırlık	: 3,30 Kg	
Koli Adeti	: 4	

Çift Kollu Freze Makinası



RTM3790	Teknik Özellikler	Liste Fiyatı
Güç	: 1600 W	158,00 \$
Pens Ölçüsü	: 6 - 8 - 12 mm	
Dalma Derinliği	: 0 - 2,5 mm	
Hız	: 2400 D/Dk	
Çalışma Voltajı	: 230 V	
Frekans	: 50 Hz	
Ağırlık	: 5,20 Kg	
Koli Adeti	: 4	



Daire Testere

1300
Watt

RTM382	Teknik Özellikler	Liste Fiyatı
Güç	: 1300 W	120,00 \$
Testere Çapı	: 185 mm	
Kesme Derinliği	: 63 mm	
Hız	: 4500 D/Dk	
Çalışma Voltajı	: 230 V	
Frekans	: 50 Hz	
Ağırlık	: 4,20 Kg	
Koli Adeti	: 2	

Daire Testere

1800
Watt

RTM385	Teknik Özellikler	Liste Fiyatı
Güç	: 1800 W	165,00 \$
Testere Çapı	: 210 mm	
Kesme Derinliği	: 75 mm	
Hız	: 5300 D/Dk	
Çalışma Voltajı	: 230 V	
Frekans	: 50 Hz	
Ağırlık	: 5,40 Kg	
Koli Adeti	: 2	

Çok Amaçlı Kesici (Raspalama)

320
Watt5 Adet
Aksesuar HedişiÜrün Tanıtım
Videosu

RTM137	Teknik Özellikler	Liste Fiyatı
Güç	: 320 W	115,00 \$
Raspalama Açısı	: 3 °	
Hız	: 6000-20000 D/Dk	
Çalışma Voltajı	: 230 V	
Frekans	: 50 Hz	
Ağırlık	: 1,40 Kg	
Koli Adeti	: 4	

Hız
Ayarlamalı
Taşıma Çantalı

Kodu	Açıklama	Liste Fiyatı
RTY13701	: Raspalama Bıçağı	2,20 \$
RTY13702	: Daldırma Testere, Ahşap	2,70 \$
RTY13703	: Daldırma Testere, Metal	6,60 \$
RTY13704	: Harç Temizleme	7,50 \$
RTY13705	: Derz Bıçağı	5,70 \$
RTY13706	: Zımpara Set	2,20 \$
RTY13707	: Zımpara Tabanı	2,90 \$
RTY13708	: Segman Testere, Ahşap	4,50 \$

Üstten Tablalı Gönye Kesme Makinası

1200
Watt



Ürün Tanıtım Videosu



210 mm



45° Sol Açılı Kesme



45° Sol-Sağ Dönebilen Tabla



Elektromanyetik Anahtar

RTM622

Teknik Özellikler

Liste Fiyatı

Testere Ölçüsü	: 210 x 30 x 24T
Güç	: 1200 W
Hız	: 4500 D/Dk
Çalışma Voltajı	: 230 V
Frekans	: 50 Hz
Ağırlık	: 9 Kg
Koli Adeti	: 1

315,00 \$

Üstten Tablalı Gönye Kesme Makinası

1800
Watt



250 mm



45° Sol Açılı Kesme



45° Sol-Sağ Dönebilen Tabla



Elektromanyetik Anahtar

RTM623

Teknik Özellikler

Liste Fiyatı

Testere Ölçüsü	: 250 x 30 x 36T
Güç	: 1800 W
Hız	: 4500 D/Dk
Çalışma Voltajı	: 230 V
Frekans	: 50 Hz
Ağırlık	: 14,50 Kg
Koli Adeti	: 1

510,00 \$

Üstten Tablalı Gönye Kesme Makinası

2000
Watt

Maks. Kesme Kapasitesi

Açı	Kapasite
0°- 0°	170 x 85 mm
0°- 45°	170 x 50 mm
Sol 45°- 0°	110 x 85 mm
Sol 45°- 45°	75 x 50 mm
Sağ 45°- 0°	110 x 85 mm
Sağ 45°- 45°	135 x 42 mm



305 mm



45° Sol Açılı Kesme



45° Sol-Sağ Dönebilen Tabla



Elektromanyetik Anahtar

RTM624

Teknik Özellikler

Liste Fiyatı

Testere Ölçüsü	: 305 x 30 x 36T
Güç	: 2000 W
Hız	: 4500 D/Dk
Çalışma Voltajı	: 230 V
Frekans	: 50 Hz
Ağırlık	: 20,50 Kg
Koli Adeti	: 1

640,00 \$

Radyal Gönye Kesme Makinası

1800
Watt



255 mm



45° Sol Açılı Kesme



45° Sağ Açılı Kesme



45° Sol-Sağ Dönebilen Tabla



Lazer

RTM629

Teknik Özellikler

Liste Fiyatı

Testere Ölçüsü	: 255 x 30 x 60T
Güç	: 1800 W
Hız	: 5000 D/Dk
Çalışma Voltajı	: 230 V
Frekans	: 50 Hz
Ağırlık	: 20,50 Kg
Koli Adeti	: 1

560,00 \$

Tank Zımpara

1050
WattHız
Ayarlamalı76 x 533 mm
Zımpara ÖlçüsüTetik
Sabitleme

RTM3780

Teknik Özellikler

Liste Fiyatı

Güç	: 1050 W
Zımpara Ölçüsü	: 76 x 533 mm
Hız	: 200 - 380 D/Dk
Çalışma Voltajı	: 230 V
Frekans	: 50 Hz
Ağırlık	: 3,80 Kg
Koli Adeti	: 4

112,00 \$

Titreşimli Zımpara

320
WattAlüminyum
Taban93 x 185 mm
Zımpara ÖlçüsüTetik
Sabitleme

RTM3730

Teknik Özellikler

Liste Fiyatı

Güç	: 320 W
Zımpara Ölçüsü	: 93 x 185 mm
Hız	: 14000 D/Dk
Çalışma Voltajı	: 230 V
Frekans	: 50 Hz
Ağırlık	: 1,80 Kg
Koli Adeti	: 10

71,00 \$



Avuç İçi Titreşim Makinası

230
WattAlüminyum
Taban110 x 100 mm
Zımpara ÖlçüsüTetik
Sabitleme

RTM3740

Teknik Özellikler

Liste Fiyatı

Güç	: 230 W
Zımpara Ölçüsü	: 110 x 100 mm
Hız	: 13000 D/Dk
Çalışma Voltajı	: 230 V
Frekans	: 50 Hz
Ağırlık	: 1,30 Kg
Koli Adeti	: 10

67,00 \$

Sıcak Hava Tabancası

2000
Watt

300°C / 600°C

Aksesuarlı

RTM303A

Teknik Özellikler

Liste Fiyatı

Sıcaklık	: 300°C / 600°C
Güç	: 2000 W
Hız	: 280 / 480 L/Dk
Çalışma Voltajı	: 230 V
Frekans	: 50 Hz
Ağırlık	: 750 Gr
Koli Adeti	: 10

30,00 \$

Sıcak Hava Tabancası

2000
Watt

50 - 650°C

Dijital
Göstergeli

Taşıma Çantalı

Aksesuarlı

RTM305

Teknik Özellikler

Liste Fiyatı

Sıcaklık	: 50° - 650°C
Güç	: 2000 W
Hız	: 250 - 500 L/Dk
Çalışma Voltajı	: 230 V
Frekans	: 50 Hz
Ağırlık	: 1 Kg
Koli Adeti	: 5

88,00 \$

Hava Üfleme Makinası

600
WattErgonomik
Tutma Sapı15000 D/Dk
Yüksek HızHız
Ayarlamalı

RTM301

Teknik Özellikler

Liste Fiyatı

Güç	: 600 W
Hız	: 0-15000 D/Dk
Çalışma Voltajı	: 230 V
Frekans	: 50 Hz
Ağırlık	: 1,70 Kg
Koli Adeti	: 4

52,00 \$

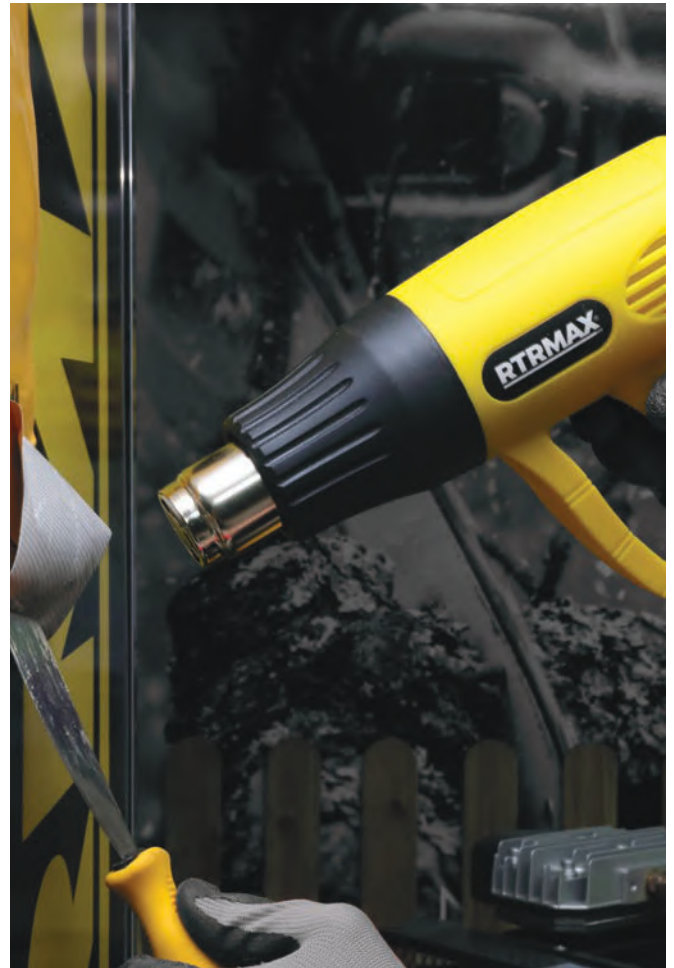

Kanal Açma Makinası

1100
Watt16-35 mm
Kesme
Derinliği

Taşıma Çantalı



25 mm

RTY13974

Liste Fiyatı: 65,00 \$



35 mm

RTY13975

Liste Fiyatı: 87,00 \$

RTM139

Teknik Özellikler

Liste Fiyatı

Güç	: 1100 W
Kesme Genişliği	: 16 - 35 mm
Kesme Derinliği	: 16 - 25 - 35 mm
Hız	: 2000 D/Dk
Çalışma Voltajı	: 230 V
Frekans	: 50 Hz
Ağırlık	: 7,20 Kg
Koli Adeti	: 2

480,00 \$

Kanal Açma Makinası

2000
WattYüksek
Motor Gücü25 - 35 mm
Kesme
Derinliği

Taşıma Çantalı



35 mm

YTM14004-1

Liste Fiyatı: 87,00 \$

RTM140

Teknik Özellikler

Liste Fiyatı

Güç	: 2000 W
Kesme Genişliği	: 25 - 35 mm
Kesme Derinliği	: 25 - 35 mm
Hız	: 2200 D/Dk
Çalışma Voltajı	: 230 V
Frekans	: 50 Hz
Ağırlık	: 8 Kg
Koli Adeti	: 1

530,00 \$

Karot Makinası

4080
Watt

Karot Uçları

Kodu	Çap (mm)	Uzunluk (mm)	Koli Adeti	Liste Fiyatı
RTY6851	: 51	500	30	74,00 \$
RTY6863	: 63	500	40	77,00 \$
RTY6871	: 71	500	60	84,00 \$
RTY6883	: 83	500	60	95,00 \$
RTY68102	: 102	500	40	117,00 \$
RTY68112	: 112	500	10	120,00 \$
RTY68120	: 120	500	20	130,00 \$
RTY68127	: 127	500	40	140,00 \$
RTY68132	: 132	500	20	150,00 \$
RTY68152	: 152	500	30	177,00 \$
RTY68160	: 160	500	30	200,00 \$
RTY68180	: 180	500	20	245,00 \$
RTY68200	: 200	500	20	310,00 \$
RTY68220	: 220	500	20	350,00 \$

RTM6826

Teknik Özellikler

Liste Fiyatı

Güç	: 4080 W
Delme Kapasitesi	: 230 mm
Delme Derinliği	: 500 mm
Hız	: 560 D/Dk
Çalışma Voltajı	: 230 V
Frekans	: 50 Hz
Ağırlık	: 23 Kg
Koli Adeti	: 1

790,00 \$

Karot Makinası (Açılı)

4080
WattYüksek
Motor Gücü

RTM6832

Teknik Özellikler

Liste Fiyatı

Güç	: 4080 W
Delme Kapasitesi	: 230 mm
Delme Derinliği	: 500 mm
Hız	: 560 D/Dk
Çalışma Voltajı	: 230 V
Frekans	: 50 Hz
Ağırlık	: 24 Kg
Koli Adeti	: 1

950,00 \$

Alçıpan Duvar Zımparalama



*Yedek zımpara çeşitleri (Syf. 78)

RTM3793	Teknik Özellikler	Liste Fiyatı
Güç	: 710 W	320,00 \$
Zımpara Ölçüsü	: 225 mm	
Hız	: 1000 - 2100 D/Dk	
Çalışma Voltajı	: 230 V	
Frekans	: 50 Hz	
Ağırlık	: 4,30 Kg	
Koli Adeti	: 1	

Alçıpan Duvar Zımparalama



*Yedek zımpara çeşitleri (Syf. 78)

RTM3795	Teknik Özellikler	Liste Fiyatı
Güç	: 1010 W	470,00 \$
Zımpara Ölçüsü	: 225 mm	
Hız	: 1000 - 2000 D/Dk	
Çalışma Voltajı	: 230 V	
Frekans	: 50 Hz	
Ağırlık	: 4 Kg	
Koli Adeti	: 1	

Boya ve Harç Karıştırıcı



RTM396	Teknik Özellikler	Liste Fiyatı
Güç	: 1800 W	155,00 \$
Karıştırıcı Çapı	: Ø 140 mm	
Hız	: 180-400 / 300-700 D/Dk	
Çalışma Voltajı	: 230 V	
Frekans	: 50 Hz	
Ağırlık	: 6,74 Kg	
Koli Adeti	: 2	

Elektrikli Boya Tabancası



RTM7060	Teknik Özellikler	Liste Fiyatı
Güç	: 800 W	110,00 \$
Maksimum Akışkanlık	: 110 DIN/SN.	
Boya Haznesi	: 900 ML	
Nozle	: 2,0 mm	
Hız	: 1100 ML/Dk	
Çalışma Voltajı	: 230 V	
Frekans	: 50 Hz	
Ağırlık	: 2,60 Kg	
Koli Adeti	: 4	

Elektrikli Vinç

500
Watt

RTM425

Teknik Özellikler

Liste Fiyatı

Güç	: 500 W
Yük Kapasitesi	: 125 / 250 Kg
Halat Uzunluğu	: 20 Mt
Çalışma Voltajı	: 230 V
Frekans	: 50 Hz
Ağırlık	: 11 Kg
Koli Adeti	: 2

200,00 \$

Elektrikli Vinç

1000
Watt

RTM450

Teknik Özellikler

Liste Fiyatı

Güç	: 1000 W
Yük Kapasitesi	: 250 / 500 Kg
Halat Uzunluğu	: 20 Mt
Çalışma Voltajı	: 230 V
Frekans	: 50 Hz
Ağırlık	: 17,20 Kg
Koli Adeti	: 2

265,00 \$

Elektrikli Vinç

1300
Watt

RTM480

Teknik Özellikler

Liste Fiyatı

Güç	: 1300 W
Yük Kapasitesi	: 400 / 800 Kg
Halat Uzunluğu	: 20 Mt
Çalışma Voltajı	: 230 V
Frekans	: 50 Hz
Ağırlık	: 20 Kg
Koli Adeti	: 2

280,00 \$

Elektrikli Vinç

1900
Watt

RTM490

Teknik Özellikler

Liste Fiyatı

Güç	: 1900 W
Yük Kapasitesi	: 600 / 1200 Kg
Halat Uzunluğu	: 20 Mt
Çalışma Voltajı	: 230 V
Frekans	: 50 Hz
Ağırlık	: 33,60 Kg
Koli Adeti	: 1

395,00 \$

Inverter Kaynak Makinası

160
Amper



- 2.5 mm, 3.25 mm ve 4.0 mm çapındaki rutil ve bazik elektrotlarla kesintisiz kaynak yaparak kusursuz görüntüye sahip kaynak dikişleri sağlar.
- Demir doğrama, tesisat, montaj ve tamir bakım kaynaklarında kullanılmak üzere tasarlanmıştır.
- Termal aşırı yük koruması sayesinde aşırı yük veya makine içerisinde hava akımının kesilmesi durumunda makinenin zarar görmesi engellenir.



Hava Soğutmalı Omuz Askı Aparatı

MADE IN ITALY

RTM5165	Teknik Özellikler	Liste Fiyatı
Akım Aralığı	: 15 - 160A	
Elektrot Çapı	: Ø 1.6 - 4.0 mm	
Çekilen Güç	: 6.8 Kva	
Koruma Sınıfı	: IP21S	
Çalışma Voltajı	: 230 V	350,00 \$
Frekans	: 50 Hz	
Ağırlık	: 3,95 Kg	
Koli Adeti	: 1	



Inverter Kaynak Makinası

200
Amper



- 2.5 mm, 3.25 mm ve 5.0 mm çapındaki rutil ve bazik elektrotlarla kesintisiz kaynak yaparak kusursuz görüntüye sahip kaynak dikişleri sağlar.
- Demir doğrama, tesisat, montaj ve tamir bakım kaynaklarında kullanılmak üzere tasarlanmıştır.
- Termal aşırı yük koruması sayesinde aşırı yük veya makine içerisinde hava akımının kesilmesi durumunda makinenin zarar görmesi engellenir.



Hava Soğutmalı Omuz Askı Aparatı

MADE IN ITALY

RTM5220	Teknik Özellikler	Liste Fiyatı
Akım Aralığı	: 15 - 200A	
Elektrot Çapı	: Ø 1.6 - 5.0 mm	
Çekilen Güç	: 8.2 Kva	
Koruma Sınıfı	: IP21S	
Çalışma Voltajı	: 230 V	410,00 \$
Frekans	: 50 Hz	
Ağırlık	: 5,10 Kg	
Koli Adeti	: 1	



Inverter Dönüştürücü

350
Sürekli Güç Watt

RTM553

Teknik Özellikler

Liste Fiyatı

Sürekli Güç	: 350 W
Geçici Güç	: 700 W
Giriş Voltajı	: DC 12V
Çıkış Voltajı	: AC 220V
Ağırlık	: 700 Gr
Koli Adeti	: 10

57,00 \$

Inverter Dönüştürücü

700
Sürekli Güç Watt

RTM557

Teknik Özellikler

Liste Fiyatı

Sürekli Güç	: 700 W
Geçici Güç	: 1400 W
Giriş Voltajı	: DC 12V
Çıkış Voltajı	: AC 220V
Ağırlık	: 1 Kg
Koli Adeti	: 8

94,00 \$

Inverter Dönüştürücü

1200
Sürekli Güç Watt

RTM562

Teknik Özellikler

Liste Fiyatı

Sürekli Güç	: 1200 W
Geçici Güç	: 2400 W
Giriş Voltajı	: DC 12V
Çıkış Voltajı	: AC 220V
Ağırlık	: 2,20 Kg
Koli Adeti	: 4

187,00 \$

Inverter Dönüştürücü & Akü Şarj

1000
Sürekli Güç Watt

RTM570

Teknik Özellikler

Liste Fiyatı

Sürekli Güç	: 1000 W
Geçici Güç	: 2000 W
Giriş Voltajı	: DC 12V
Çıkış Voltajı	: AC 220V
Ağırlık	: 2,60 Kg
Koli Adeti	: 4

205,00 \$

Sessiz Hava Kompresörü

**RTM730**

Teknik Özellikler

Liste Fiyatı

Tank Kapasitesi	: 9 Lt	
Güç	: 0.75 Hp / 0.55 kW	
Basınç	: 8 Bar	
Hız	: 102 Lt/Dk	
Çalışma Voltajı	: 230 V	270,00 \$
Frekans	: 50 Hz	
Ağırlık	: 16,40 Kg	
Koli Adeti	: 1	

Sessiz Hava Kompresörü

**RTM732**

Teknik Özellikler

Liste Fiyatı

Tank Kapasitesi	: 24 Lt	
Güç	: 1.0 Hp / 0.75 kW	
Basınç	: 8 Bar	
Hız	: 135 Lt/Dk	
Çalışma Voltajı	: 230 V	335,00 \$
Frekans	: 50 Hz	
Ağırlık	: 22,70 Kg	
Koli Adeti	: 1	

Sessiz Hava Kompresörü

**RTM735**

Teknik Özellikler

Liste Fiyatı

Tank Kapasitesi	: 50 Lt	
Güç	: 1.50 Hp / 1.10 kW	
Basınç	: 8 Bar	
Hız	: 200 Lt/Dk	
Çalışma Voltajı	: 230 V	510,00 \$
Frekans	: 50 Hz	
Ağırlık	: 35,30 Kg	
Koli Adeti	: 1	

Sessiz Hava Kompresörü

**RTM738**

Teknik Özellikler

Liste Fiyatı

Tank Kapasitesi	: 100 Lt	
Güç	: 3 x 1.0 Hp / 3 x 0.75 kW	
Basınç	: 8 Bar	
Hız	: 405 Lt/Dk	
Çalışma Voltajı	: 230 V	1.030,00 \$
Frekans	: 50 Hz	
Ağırlık	: 78 Kg	
Koli Adeti	: 1	

Hava Kompresörü



Çift Çıkış

Yağsız kullanmayınız.
10/40 veya 20/50 yağ kullanınız.

Teknik Özellikler	RTM724	RTM750	Liste Fiyatı
Tank Kapasitesi	: 24 Lt	50 Lt	
Güç	: 2.5 Hp / 1.9 kW	2.5 Hp / 1.9 kW	RTM724
Basınç	: 8 Bar	8 Bar	280,00 \$
Hız	: 185 Lt/Dk	185 Lt/Dk	
Çalışma Voltajı	: 230 V	230 V	
Frekans	: 50 Hz	50 Hz	RTM750
Ağırlık	: 22 Kg	29 Kg	310,00 \$
Koli Adeti	: 1	1	

Hava Kompresörü

100
Litre

Çift Çıkış

Yağsız kullanmayınız.
10/40 veya 20/50 yağ kullanınız.

RTM792	Teknik Özellikler	Liste Fiyatı
Tank Kapasitesi	: 100 Lt	
Güç	: 3.0 Hp / 2.2 kW	
Basınç	: 8 Bar	
Hız	: 250 Lt/Dk	
Çalışma Voltajı	: 230 V	790,00 \$
Frekans	: 50 Hz	
Ağırlık	: 90 Kg	
Koli Adeti	: 1	

Hava Kompresörü

200
Litre

Çift Çıkış

Yağsız kullanmayınız.
10/40 veya 20/50 yağ kullanınız.

RTM796	Teknik Özellikler	Liste Fiyatı
Tank Kapasitesi	: 200 Lt	
Güç	: 3.0 Hp / 2.2 kW	
Basınç	: 8 Bar	
Hız	: 300 Lt/Dk	
Çalışma Voltajı	: 230 V	1.200,00 \$
Frekans	: 50 Hz	
Ağırlık	: 105 Kg	
Koli Adeti	: 1	

Yağsız Hava Kompresörü

6
LitreAyarlanabilir
BasınçUltra
HafifTaşıma
Kolu

RTM720	Teknik Özellikler	Liste Fiyatı
Tank Kapasitesi	: 6 Lt	
Güç	: 1.5 Hp / 1.1 kW	
Basınç	: 8 Bar	
Hız	: 180 Lt/Dk	
Çalışma Voltajı	: 230 V	225,00 \$
Frekans	: 50 Hz	
Ağırlık	: 9,25 Kg	
Koli Adeti	: 1	

Havalı Çivi Çakma Tabancası

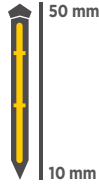

Taşıma Çantalı

RTM0135

Teknik Özellikler

Liste Fiyatı

Çivi Çakma Kapasitesi	: 10 - 50 mm
Çivi Haznesi	: 100 Adet
Hava Giriş Nipeli	: 1/4"
Basınç	: 4 - 8 Bar
Ağırlık	: 1,20 Kg
Koli Adeti	: 10

70,00 \$

Havalı U Çivi / Çivi Çakma Tabancası

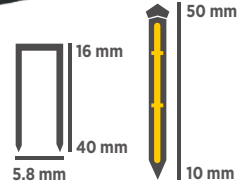

Taşıma Çantalı

RTM0124

Teknik Özellikler

Liste Fiyatı

Zimba /Çivi Çakma Kapasitesi	: 16-40 mm / 10-50 mm
Zimba / Çivi Haznesi	: 100 Adet
Hava Giriş Nipeli	: 1/4"
Basınç	: 8.3 Bar
Ağırlık	: 2 Kg
Koli Adeti	: 10

81,00 \$

Havalı Çivi Çakma Tabancası



Taşıma Çantalı

RTM0130

Teknik Özellikler

Liste Fiyatı

Çivi Çakma Kapasitesi	: 10 - 30 mm
Çivi Haznesi	: 100 Adet
Hava Giriş Nipeli	: 1/4"
Basınç	: 4 - 8 Bar
Ağırlık	: 1 Kg
Koli Adeti	: 10

55,00 \$



Havalı Zimba Çakma Tabancası



Taşıma Çantalı



12.7 mm

RTM0116

Teknik Özellikler

Liste Fiyatı

Zimba Çakma Kapasitesi :	6 - 16 mm
Zimba Haznesi :	140 Adet
Hava Giriş Nipeli :	1/4"
Basınç :	3.5 - 5 Bar
Ağırlık :	900 Gr
Koli Adeti :	10

59,00 \$

Havalı Zimba Çakma Tabancası



Taşıma Çantalı

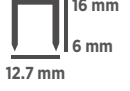

12.7 mm

RTM0120

Teknik Özellikler

Liste Fiyatı

Zimba Çakma Kapasitesi :	6 - 16 mm
Zimba Haznesi :	140 Adet
Hava Giriş Nipeli :	1/4"
Basınç :	4-6 Bar
Ağırlık :	1 Kg
Koli Adeti :	10

86,00 \$

Havalı Somun Sıkma 1/2"

450 Nm
Tork GücüDarbeli
FonksiyonSol-Sağ
Döndürme150 Lt/Dk
Hava Tüketimi10 mm
Hortum Çapı

Havalı Kabzalı Tornavida

170 Lt/Dk
Hava Tüketimi10 mm
Hortum ÇapıSol-Sağ
Döndürme

RTA012

Teknik Özellikler

Liste Fiyatı

Çekiç Sayısı :	İkiz Çekiç
Uzunluk :	200 mm
Civata Çapı :	16 mm
Soket :	1/2"
Maksimum Tork :	450 Nm
Hız :	7000 D/Dk
Hortum Çapı :	10 mm
Hava Giriş Nipeli :	1/4"
Hava Tüketimi :	150 LT/Dk
Çalışma Basıncı :	90 psi (6.2 atü)
Ağırlık :	2,20 Kg
Koli Adeti :	10

104,00 \$

RTA301

Teknik Özellikler

Liste Fiyatı

Uzunluk :	190 mm
Soket :	1 / 4"
Vida Çapı :	6 mm
Maksimum Tork :	1.30 Kg/M
Hız :	1800 D/Dk
Hortum Çapı :	9.5 mm
Hava Giriş Nipeli :	1/4"
Hava Tüketimi :	170 LT/Dk
Çalışma Basıncı :	90 psi (6.2 atü)
Ağırlık :	1,20 Kg
Koli Adeti :	10

109,00 \$

Havalı Taşlama Makinası



340 Lt/Dk Hava Tüketimi 13 mm Hortum Çapı 3 Yönlü Tutma Kolu

RTA518

Teknik Özellikler

Liste Fiyatı

Uzunluk	: 343 mm
Disk Çapı	: 180 mm
Güç	: 1.1 kW
Hız	: 8500 D/Dk
Hortum Çapı	: 13 mm
Hava Giriş Nipeli	: 3/8"
Hava Tüketimi	: 340 LT/Dk
Çalışma Basıncı	: 90-115 psi (6.2-8.0 atü)
Ağırlık	: 3,60 Kg
Koli Adeti	: 6

310,00 \$

Havalı Polisaj Makinası



340 Lt/Dk Hava Tüketimi 13 mm Hortum Çapı 3 Yönlü Tutma Kolu

RTA560

Teknik Özellikler

Liste Fiyatı

Uzunluk	: 330 mm
Disk Çapı	: 180 mm
Hız	: 2800 D/Dk
Hortum Çapı	: 13 mm
Hava Giriş Nipeli	: 1/4"
Hava Tüketimi	: 340 LT/Dk
Çalışma Basıncı	: 90-115 psi (6.2-8.0 atü)
Ağırlık	: 2 Kg
Koli Adeti	: 6

148,00 \$

Havalı Kalem Tornavida



0,35 Nm Tork Gücü 113 Lt/Dk Hava Tüketimi 8 mm Hortum Çapı Sol-Sağ Döndürme

RTA303

Teknik Özellikler

Liste Fiyatı

Uzunluk	: 216 mm
Soket	: 1 / 4"
Vida Çapı	: 4 mm
Tork Gücü	: 0,35 Nm
Hız	: 1500 D/Dk
Hortum Çapı	: 8 mm
Hava Giriş Nipeli	: 1/4"
Hava Tüketimi	: 113 LT/Dk
Çalışma Basıncı	: 90 psi (6.2 atü)
Ağırlık	: 600 Gr
Koli Adeti	: 20

110,00 \$

Havalı Mini Kalıpçı Taşlama



185 Lt/Dk Hava Tüketimi 10 mm Hortum Çapı

RTA401

Teknik Özellikler

Liste Fiyatı

Uzunluk	: 170 mm
Soket	: 6 mm
Vida Çapı	: 38 mm
Tork Gücü	: 0.5 Hp
Hız	: 22000 D/Dk
Hortum Çapı	: 10 mm
Hava Giriş Nipeli	: 1/4"
Hava Tüketimi	: 185 LT/Dk
Çalışma Basıncı	: 90 psi (6.2 atü)
Ağırlık	: 600 Gr
Koli Adeti	: 20

36,00 \$

Havalı Mini Kalıpcı Taşlama Seti



Set İçeriği

- Kalıpcı Taşlama Motoru: 1 ad.
- 3 mm. (1/8") Pens: 1 ad.
- 6 mm. (1/4") Kalıpcı Taş: 5 ad.
- 3 mm. (1/8") Kalıpcı Taş: 5 ad.
- Hızlı Hava Bağlantısı: 1 ad.
- Altıgen Anahtar: 2 ad.
- Plastik Taşıma Çantası: 1 ad.



185 Lt/Dk
Hava Tüketimi



10 mm
Hortum Çapı



Taşıma Çantası

RTA401S

Teknik Özellikler

Liste Fiyatı

Uzunluk	: 170 mm
Pens çapı	: 6 mm
Taş çapı	: 38 mm
Güç	: 0.5 Hp
Hız	: 22000 D/Dk
Hortum Çapı	: 10 mm
Hava Giriş Nipeli	: 1/4"
Hava Tüketimi	: 185 LT/Dk
Çalışma Basıncı	: 90 psi (6.2 atü)
Ağırlık	: 700 Gr
Koli Adeti	: 10

56,00 \$

Havalı Mini Kalıpcı Taşlama (Uzun Tip)



185 Lt/Dk
Hava Tüketimi



10 mm
Hortum Çapı

RTA403

Teknik Özellikler

Liste Fiyatı

Uzunluk	: 240 mm
Pens çapı	: 6 mm
Taş çapı	: 38 mm
Güç	: 0.5 Hp
Hız	: 22000 D/Dk
Hortum Çapı	: 10 mm
Hava Giriş Nipeli	: 1/4"
Hava Tüketimi	: 185 LT/Dk
Çalışma Basıncı	: 90 psi (6.2 atü)
Ağırlık	: 600 Gr
Koli Adeti	: 12

85,00 \$

Havalı Mikro Kalıpcı Taşlama



150 Lt/Dk
Hava Tüketimi



6.5 mm
Hortum Çapı

Teknik Özellikler

RTA405

RTA404

Liste Fiyatı

Uzunluk	: 152 mm	115 mm
Pens çapı	: 3 mm	3 mm
Taş çapı	: 20.5 mm	20.5 mm
Güç	: 0.2 Hp	0.25 Hp
Hız	: 56000 D/Dk	70000 D/Dk
Hortum Çapı	: 6.5 mm	6.5 mm
Hava Giriş Nipeli	: 1/4"	1/4"
Hava Tüketimi	: 150 LT/Dk	150 LT/Dk
Çalışma Basıncı	: 90 psi (6.2 atü)	90 psi (6.2 atü)
Ağırlık	: 200 Gr	250 Gr
Koli Adeti	: 13	13

**RTA405
74,00 \$**

**RTA404
152,00 \$**

Su Tutucu



RTA822

RTA814

Teknik Özellikler

RTA822

RTA814

Liste Fiyatı

Hava Giriş Nipeli	: 1/2"	1/4"
Filtre	: 5U	5U
Çalıştırma Basıncı	: 05-09 atü	05-09 atü
Çalıştırma Sıcaklığı	: 5-60 °C	5-60 °C
Su Kapasitesi	: 55 ML	15 ML
Hava Geçirgenliği	: 2200 LT/Dk	1100 LT/Dk
Ağırlık	: 750 Gr	400 Gr
Koli Adeti	: 12	48

**RTA822
48,50 \$**

**RTA814
34,00 \$**

Balanser

**RTA673**

Teknik Özellikler

Liste Fiyatı

Taşıma kapasitesi	: 1.5 - 3.0 Kg
Halat Uzunluğu	: 1.5 Mt
Halat Kalınlığı	: 2.5 mm
Ağırlık	: 480 Gr
Koli Adeti	: 40

27,50 \$

Balanser

**RTA677**

Teknik Özellikler

Liste Fiyatı

Taşıma kapasitesi	: 5.0 - 7.0 Kg
Halat Uzunluğu	: 1.3 Mt
Halat Kalınlığı	: 3.2 mm
Ağırlık	: 1,85 Kg
Koli Adeti	: 10

140,00 \$

Balanser

**RTA675**

Teknik Özellikler

Liste Fiyatı

Taşıma kapasitesi	: 3.0 - 5.0 Kg
Halat Uzunluğu	: 1.5 Mt
Halat Kalınlığı	: 3.2 mm
Ağırlık	: 700 Gr
Koli Adeti	: 30

61,00 \$

Mini Yağlayıcı

**RTA804**

Teknik Özellikler

Liste Fiyatı

Ağırlık	: 200 Gr
Koli Adeti	: 100

5,00 \$



RTRMAX®

BAHÇE MAKİNALARI

Benzinli Ağaç Motoru

3.0
Hp

58 CC / 3 Hp Motor Gücü 36 Diş Zincir 45 cm Pala

RTM958

Teknik Özellikler

Liste Fiyatı

Güç	: 58 CC / 3 Hp	
Pala Boyu	: 450 mm	
Zincir Ölçüsü	: .325" - 36 Diş	
Yakıt Tank Kapasitesi	: 550 ML	145,00 \$
Yağ Tankı Kapasitesi	: 260 ML	
Yağ Tipi	: 2T İki Zamanlı - 20/50 - Sae30	
Ağırlık	: 5,80 Kg	
Koli Adeti	: 4	

Benzinli Ağaç Motoru

1.2
Hp

25.4 CC / 1.2 Hp Motor Gücü 22.5 Diş Zincir 30 cm Pala Ultra Hafif

RTR230

Teknik Özellikler

Liste Fiyatı

Güç	: 25.4 CC / 1.2 Hp	
Pala Boyu	: 300 mm	
Zincir Ölçüsü	: 91" - 22.5 Diş	
Yakıt Tank Kapasitesi	: 230 ML	170,00 \$
Yağ Tankı Kapasitesi	: 160 ML	
Yağ Tipi	: 20/50 - Sae30	
Ağırlık	: 3,50 Kg	
Koli Adeti	: 2	

Elektrikli Ağaç Motoru

2000
Watt

28.5 Diş Zincir 40 cm Pala

RTM903

Teknik Özellikler

Liste Fiyatı

Güç	: 2000 W	
Pala Boyu	: 400 mm	
Kesim Hızı	: 13.5 M/sn	
Zincir Ölçüsü	: 91" - 28.5 Diş	
Çalışma Voltajı	: 230 V	145,00 \$
Frekans	: 50 Hz	
Ağırlık	: 4,75 Kg	
Koli Adeti	: 2	



Zincirler



Teknik Özellikler	RTY822	RTY828
Zincir Ölçüsü	: 91"	91"
Ayak Kalınlığı	: 1.3 mm	1.3 mm
Uzunluk	: 300 mm	400 mm
Diş Sayısı	: 22.5 Diş	28.5 Diş
Tip	: 91VS	91VS
Zincir Tipi	: Yarım Yuvarlak	Yarım Yuvarlak
Koli Adeti	: 100	50
Fiyat	: 7,00 \$	9,80 \$

Zincirler

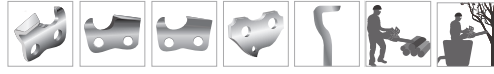

Teknik Özellikler	RTY836	RTY838
Zincir Ölçüsü	: .325"	.325"
Ayak Kalınlığı	: 1.3 mm	1.3 mm
Uzunluk	: 450 mm	500 mm
Diş Sayısı	: 36 Diş	38 Diş
Tip	: 20LP	20LP
Zincir Tipi	: Köşeli	Köşeli
Koli Adeti	: 50	50
Fiyat	: 16,00 \$	17,30 \$

Zincirler



Teknik Özellikler	RTY841	RTY843
Zincir Ölçüsü	: 3/8"	3/8"
Ayak Kalınlığı	: 1.3 mm	1.3 mm
Uzunluk	: 450 mm	500 mm
Diş Sayısı	: 34 Diş	36 Diş
Tip	: 72LP	72LP
Zincir Tipi	: Köşeli	Köşeli
Koli Adeti	: 50	50
Fiyat	: 20,50 \$	22,00 \$

Zincirler



Teknik Özellikler	RTY851	RTY853	RTY855	RTY858
Zincir Ölçüsü	: 91"	.325"	3/8"	3/8"
Ayak Kalınlığı	: 1.3 mm	1.3 mm	1.3 mm	1.3 mm
Uzunluk	: 100 Fit	100 Fit	100 Fit	100 Fit
Diş Sayısı	: 820 Diş	920 Diş	820 Diş	820 Diş
Tip	: 91VS	20LP	72LP	72DP
Zincir Tipi	: Yarım Yuvarlak	Köşeli	Köşeli	Yarım Yuvarlak
Koli Adeti	: 1	1	1	1
Fiyat	: 295,00 \$	400,00 \$	610,00 \$	550,00 \$

Kılavuzlar

Zincir tarafında meydana gelebilecek aşınma ve yırtılmalara karşı ekstra güçlendirilmiş pala kanalları



Pala burundaki zincir çarkı zincirin dönüşünü kolaylaştırır, motor performansını artırır, bu sayede zincirin çok az sürtünme ile çalışmasını sağlar.



	RTY845	RTY866	RTY872	RTY878	RTY884	RTY886
Pala Ölçüsü	: 91"	91"	.325"	.325"	3/8"	3/8"
Pala Boyu	: 30 CM	40 CM	45 CM	50 CM	45 CM	50 CM
Diş Sayısı	: 22.5 Diş	28.5 Diş	36 Diş	38 Diş	34 Diş	36 Diş
Kanal Geniřliđi	: 1.3 mm	1.3 mm	1.5 mm	1.5 mm	1.5 mm	1.5 mm
Tip	: 120SDEA041	160SDEA041	188SLGK095	208SLGK095	188SLHD009	208SLHD009
Koli Adeti	: 20	20	20	20	20	20
Liste Fiyat	: 7,80 \$	9,10 \$	11,00 \$	12,00 \$	14,20 \$	19,50 \$

Zincir Sökme ve Ekleme Makinası



Kodu	Koli Adeti	Liste Fiyatı
RTY7030	: 4	140,00 \$

Zincir Sökme Makinası



Kodu	Koli Adeti	Liste Fiyatı
RTY7010	: 8	82,00 \$

Zincir Ekleme Makinası



Kodu	Koli Adeti	Liste Fiyatı
RTY7020	: 8	82,00 \$

Zincir Sökme Ucu



Kodu	Liste Fiyatı
RTY7001	: 5,70 \$

Ayarlı Zincir Sökme Altlığı



Kodu	Liste Fiyatı
RTY7002	: 13,00 \$

Zincir Birleřtirme Ucu



Kodu	Liste Fiyatı
RTY7003	: 1,90 \$

X-LION
PERFORMANS SERİSİ

**TEK BATARYA
HEPSİNE GÜÇ VERİR
18V LI-ION TECHNOLOGY**

Akülü Çim Kenar Kesme



18V

10000
D/Dk Hız**RTX1895B**

Teknik Özellikler

Liste Fiyatı

Akü	: Aküsüz
Hız	: 10000 D/Dk
Kesme Kapasitesi	: 230 mm
Misina Çapı	: 1.2 mm
Ağırlık	: 1,85 Kg
Koli Adeti	: 2

62,00 \$

Akülü Çim ve Çalı Kesme



18V



1200 D/Dk Hız

**RTX1893B**

Teknik Özellikler

Liste Fiyatı

Akü	: Aküsüz
Hız	: 1200 D/Dk
Çit Kesme Uzunluğu	: 200 mm
Çit Kesme Çapı	: 7.5 mm
Çim Kesme Genişliği	: 92 mm
Ağırlık	: 1,30 Kg
Koli Adeti	: 1

85,00 \$

*B Kodlu ürünlerde akü ve şarj ünitesi dahil değildir.

Akü Grubu 18V Li-ion

	RTX1802	RTX1804	RTX1805	RTX2004	RTX2005
Akü	: 2.0 Ah	: 4.0 Ah	: 5.0 Ah	: 4.0 Ah	: 5.0 Ah
Ağırlık	: 380 Gr	: 650 gr	: 650 gr	: 650 gr	: 650 gr
Liste Fiyatı	: 51,00 \$: 81,00 \$: 103,00 \$: 103,00 \$: 112,00 \$



Şarj Ünitesi 18V Li-ion

	RTX1808	RTX1809
2.0 Ah	: 60 dk.	: 40 dk.
3.0 Ah	: 90 dk.	: 60 dk.
4.0 Ah	: 120 dk.	: 80 dk.
5.0 Ah	: 150 dk.	: 100 dk.
Liste Fiyatı	: 24,00 \$: 29,00 \$



Akülü Çit Kesme

Ürün Tanıtım Videosu



RTX1894B

Teknik Özellikler

Liste Fiyatı

Akü	: Aküsüz
Hız	: 1100 D/Dk
Bıçak Uzunluğu	: 440 mm
Maksimum Kesme	: 14.5 mm
Ağırlık	: 2,20 Kg
Koli Adeti	: 2

84,00 \$

Akülü Çok Fonksiyonlu Dal ve Çit Budama



RTX1897B

Teknik Özellikler

Liste Fiyatı

Akü	: Aküsüz
Çit Budama Özellikleri	
Hız	: 1.400 D/Dk
Bıçak Uzunluğu	: 400 mm
Dal Kesme Özellikleri	
Pala Boyu	: 200 mm
Teleskopik Kol Uz.	: 210-247 CM
Ağırlık	: 3,90 Kg
Koli Adeti	: 1

213,00 \$

Akülü Budama Testeresi



Ekstra Uzatma Kolu

RTX1892C

Liste Fiyatı: 20,00 \$



RTX1892B

Teknik Özellikler

Liste Fiyatı

Akü	: Aküsüz
Hız	: 0-2200 D/Dk
Kesme Kapasitesi	: 35 mm
Ağırlık	: 1,20 Kg
Koli Adeti	: 10

55,00 \$

Akülü Yaprak Üfleme



RTX1890B

Teknik Özellikler

Liste Fiyatı

Akü	: Aküsüz
Hız	: 12000 D/Dk
1. Üfleme Hızı	: 110 km/s
2. Üfleme Hızı	: 210 km/s
Ağırlık	: 2,50 Kg
Koli Adeti	: 2

55,00 \$

*B Kodlu ürünlerde akü ve şarj ünitesi dahil değildir.

Akü Grubu 18V Li-ion

	RTX1802	RTX1804	RTX1805	RTX2004	RTX2005
Akü	: 2.0 Ah	: 4.0 Ah	: 5.0 Ah	: 4.0 Ah	: 5.0 Ah
Ağırlık	: 380 Gr	: 650 gr	: 650 gr	: 650 gr	: 650 gr
Liste Fiyatı	: 51,00 \$: 81,00 \$: 103,00 \$: 103,00 \$: 112,00 \$



Şarj Ünitesi 18V Li-ion

	RTX1808	RTX1809
2.0 Ah	: 60 dk.	: 40 dk.
3.0 Ah	: 90 dk.	: 60 dk.
4.0 Ah	: 120 dk.	: 80 dk.
5.0 Ah	: 150 dk.	: 100 dk.
Liste Fiyatı	: 24,00 \$: 29,00 \$



Elektrikli Çim Kenar Kesme



Elektrikli Çim Kenar Kesme



Teleskopik Uzatma Kolu

RTM912

Teknik Özellikler

Liste Fiyatı

Güç	: 280 W
Kesme Çapı	: 250 mm
Misina Çapı	: 1.2 mm
Hız	: 11000 D/Dk
Çalışma Voltajı	: 230 V
Frekans	: 50 Hz
Ağırlık	: 1,50 Kg
Koli Adeti	: 15

37,00 \$

RTM915

Teknik Özellikler

Liste Fiyatı

Güç	: 450 W
Kesme Çapı	: 350 mm
Misina Çapı	: 1.6 mm
Hız	: 8500 D/Dk
Çalışma Voltajı	: 230 V
Frekans	: 50 Hz
Ağırlık	: 3 Kg
Koli Adeti	: 4

69,00 \$

Yan Tipi Benzinli Tırpan

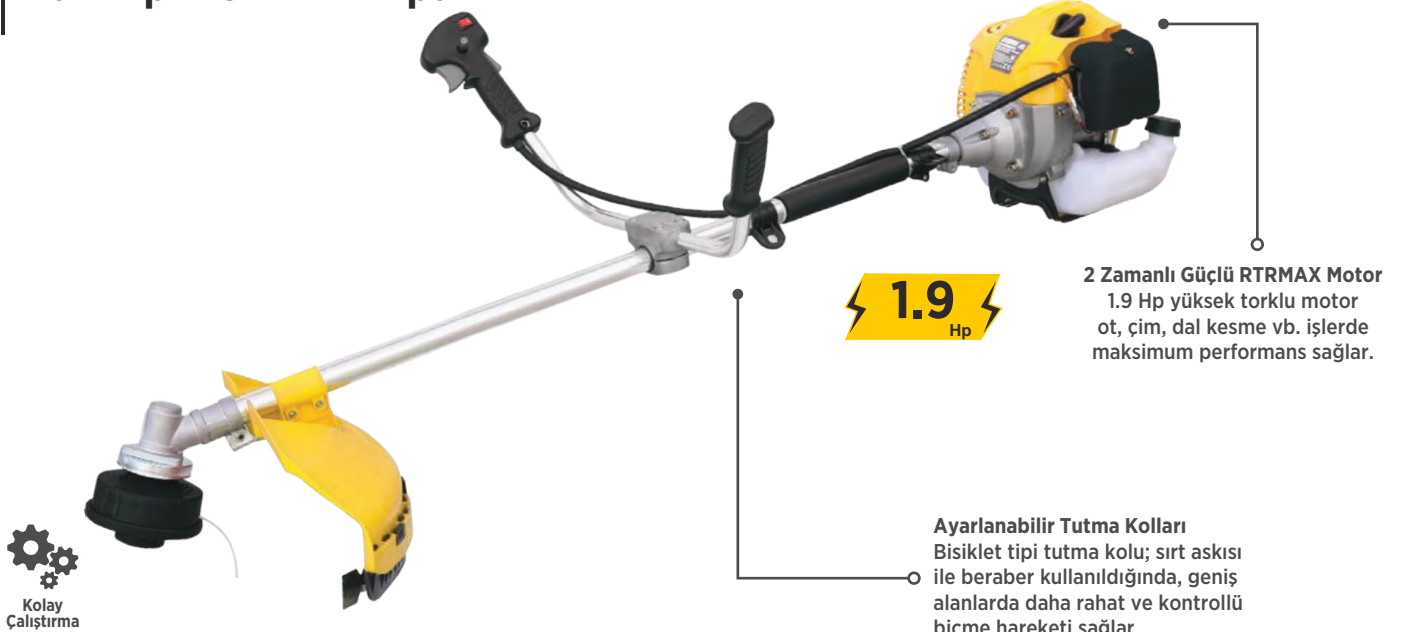

Kolay Çalıştırma

1.9 Hp

2 Zamanlı Güçlü RTRMAX Motor
1.9 Hp yüksek torklu motor ot, çim, dal kesme vb. işlerde maksimum performans sağlar.

Ayarlanabilir Tutma Kolları
Bisiklet tipi tutma kolu; sırt askısı ile beraber kullanıldığında, geniş alanlarda daha rahat ve kontrollü biçme hareketi sağlar.

RTM9632

Teknik Özellikler

Liste Fiyatı

Güç	: 52 CC / 1.9 Hp
Kesme Çapı	: 255 mm
Kullanım Tipi	: Yan Tip
Şaft Tipi - Çapı	: Düz / 28 mm
Tutma Kolu	: Bisiklet Tipi
Yakıt Deposu	: 1.2 LT
Ağırlık	: 7,50 KG
Koli Adeti	: 1

173,00 \$



HEDİYE

Sırt Tipi Benzinli Tırpan

1.9
Hp

2 Zamanlı Güçlü RTRMAX Motor
1.9 Hp yüksek torklu motor
ot, çim, dal kesme vb. işlerde
maksimum performans sağlar.

Ergonomik Sırt Askısı
Sırt çantası şekliyle ergonomik
yapıya sahiptir. Askı ve kemer sistemiyle
sırta oturur ve kullanıcıyı yormaz, çanta
cebiyle alet vb. malzemeleri
yanınızda taşıyabilirsiniz.



Kolay
Çalıştırma

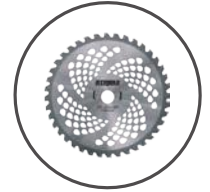

Elmaslı testere
HEDİYE

Ürün Tanıtım
Videosu



RTM9636

Teknik Özellikler

Liste Fiyatı

Güç	: 52 CC / 1.9 Hp
Kesme Çapı	: 255 mm
Kullanım Tipi	: Sırt Tipi
Şaft Tipi - Çapı	: Düz / 26 mm
Tutma Kolu	: Pilot Tip
Yakıt Deposu	: 1.2 LT
Ağırlık	: 11,60 Kg
Koli Adeti	: 1

275,00 \$

Sırt Tipi Benzinli Tırpan

1.9
Hp

2 Zamanlı Güçlü RTRMAX Motor
1.9 Hp yüksek torklu motor
ot, çim, dal kesme vb. işlerde
maksimum performans sağlar.

Ergonomik Sırt Askısı
Sırt çantası şekliyle ergonomik
yapıya sahiptir. Askı ve kemer sistemiyle
sırta oturur ve kullanıcıyı yormaz çanta
cebiyle alet vb. malzemeleri
yanınızda taşıyabilirsiniz.



Kolay
Çalıştırma



HEDİYE

RTM9638

Teknik Özellikler

Liste Fiyatı

Güç	: 52 CC / 1.9 Hp
Kesme Çapı	: 255 mm
Kullanım Tipi	: Sırt Tipi
Şaft Tipi - Çapı	: Düz / 26 mm
Tutma Kolu	: Pilot Tip
Yakıt Deposu	: 1.2 LT
Ağırlık	: 11,60 Kg
Koli Adeti	: 1

230,00 \$

Yan Tipi Multifonksiyonel Benzinli Tırpan

1.2
Hp

Kelebek somunlu hızlı bağlantı

Yeni hızlı bağlantı sistemi; multi sistemin iki parçaya ayrılarak aletlerin değiştirilmesini, kolay taşınmasını ve saklanması sağlar. Parçalar herhangi bir avadanlığa gerek duymadan hızlıca tekrar monte edilebilir.



Kolay
Çalıştırma



HEDİYE



RTM9639

Teknik Özellikler

Liste Fiyatı

Güç	: 32.6 CC / 1.2 Hp
Kesme Çapı	: 255 mm
Kullanım Tipi	: Yan Tipi
Şaft Tipi - Çapı	: Düz / 26 mm
Tutma Kolu	: Pilot Tip
Yakıt Deposu	: 1.2 LT
Ağırlık	: 5,24 Kg
Koli Adeti	: 1

420,00 \$

Çit Budama
Başlığı

Ağırlık : 2,21 kg

Dal Budama
Başlığı

Ağırlık : 1,77 kg

Misina ve Metal
Bıçaklı Başlık

Ağırlık : 1,72 kg



Koruyucu Maske

Ürün Kodu	Özellikler	Koli Adeti	Liste Fiyatı
RTY019	: Telli Koruyucu	40	10,70 \$



Tırpan Bıçakları

Ürün Kodu	Özellikler	Koli Adeti	Liste Fiyatı
RTY112	: İkili, 250 x 25.4 mm x 1.6 mm	50	4,80 \$
RTY115	: İkili, 300 x 25.4 mm x 1.6 mm	50	5,20 \$



Tırpan Bıçağı

Ürün Kodu	Özellikler	Koli Adeti	Liste Fiyatı
RTY113	: Üçlü, 250 x 25.4 mm x 1.6 mm	50	5,70 \$



Tırpan Bıçağı

Ürün Kodu	Özellikler	Koli Adeti	Liste Fiyatı
RTY117	: Üçlü, 300 x 25.4 mm x 1.6 mm	20	9,00 \$



Misina Başlığı

Ürün Kodu	Kafa Özellikleri	Koli Adeti	Liste Fiyatı
RTY142	: Otomatik, Dişi Tip	30	9,30 \$



Misina Başlığı

Ürün Kodu	Kafa Özellikleri	Koli Adeti	Liste Fiyatı
RTY143	: Kolay Sarım, Dişi Tip	30	12,00 \$



Tırpan Misinaları (Yuvarlak)

Ürün Kodu	Özellikler	Koli Adeti	Liste Fiyatı
RTY512	: 1,2 mm x 15 m	180	0,79 \$
RTY516	: 1,6 mm x 15 m	180	1,08 \$
RTY518	: 2,4 mm x 15 m	120	1,73 \$
RTY519	: 3,0 mm x 15 m	120	2,55 \$
RTY520	: 2,0 mm x 126 m	20	9,20 \$
RTY524	: 2,4 mm x 87 m	20	9,20 \$



Tırpan Misinaları (Yuvarlak)

Ürün Kodu	Özellikler	Koli Adeti	Liste Fiyatı
RTY530	: 3,0 mm x 56 m	20	9,20 \$
RTY533	: 3,3 mm x 46 m	20	9,20 \$
RTY535	: 3,5 mm x 41 m	20	9,20 \$
RTY539	: 4,0 mm x 32 m	20	9,20 \$



Tırpan Misinaları (Altıgen)

Ürün Kodu	Özellikler	Koli Adeti	Liste Fiyatı
RTY418	: 2,4 mm x 15 m	120	1,73 \$
RTY419	: 3,0 mm x 15 m	120	2,55 \$
RTY424	: 2,4 mm x 87 m	20	9,20 \$
RTY430	: 3,0 mm x 56 m	20	9,20 \$
RTY433	: 3,3 mm x 46 m	20	9,20 \$
RTY435	: 3,5 mm x 41 m	20	9,20 \$
RTY439	: 4,0 mm x 32 m	20	9,20 \$



Tırpan Misinaları (Burgulu)

Ürün Kodu	Özellikler	Koli Adeti	Liste Fiyatı
RTY350	: 3,0 mm x 51 m	20	10,20 \$
RTY353	: 3,3 mm x 46 m	20	10,20 \$
RTY355	: 3,5 mm x 41 m	20	10,20 \$
RTY359	: 4,0 mm x 32 m	20	10,20 \$



Tırpan Misinaları (Üçgen)

Ürün Kodu	Özellikler	Koli Adeti	Liste Fiyatı
RTY224	: 2,4 mm x 103 m	20	9,20 \$
RTY230	: 3,0 mm x 67 m	20	9,20 \$
RTY233	: 3,3 mm x 55 m	20	9,20 \$
RTY235	: 3,5 mm x 48 m	20	9,20 \$
RTY239	: 4,0 mm x 37 m	20	9,20 \$



Tırpan Misinaları (Kare)

Ürün Kodu	Özellikler	Koli Adeti	Liste Fiyatı
RTY330	: 3,0 mm x 51 m	20	9,20 \$
RTY333	: 3,3 mm x 42 m	20	9,20 \$



Tırpan Misinaları (Yonca)

Ürün Kodu	Özellikler	Koli Adeti	Liste Fiyatı
RTY360	: 3,0 mm x 51 m	20	10,20 \$
RTY363	: 3,3 mm x 46 m	20	10,20 \$
RTY365	: 3,5 mm x 41 m	20	10,20 \$
RTY369	: 4,0 mm x 32 m	20	10,20 \$



Tırpan Misinaları (Testere)

Ürün Kodu	Özellikler	Koli Adeti	Liste Fiyatı
RTY340	: 3,0 mm x 56 m	20	14,20 \$
RTY343	: 3,3 mm x 46 m	20	14,20 \$



Tırpan Misinaları (Altıgen)

Ürün Kodu	Özellikler	Koli Adeti	Liste Fiyatı
RTY440	: 3,0 mm x 1100 m	2	175,00 \$
RTY443	: 3,3 mm x 900 m	2	175,00 \$
RTY445	: 3,5 mm x 825 m	2	175,00 \$
RTY449	: 4,0 mm x 643 m	2	175,00 \$



Tırpan Misinaları (Yuvarlak)

Ürün Kodu	Özellikler	Koli Adeti	Liste Fiyatı
RTY540	: 3,0 mm x 1100 m	2	175,00 \$
RTY543	: 3,3 mm x 900 m	2	175,00 \$

Elektrikli Çim Biçme Makinası

**RTM932**

Teknik Özellikler

Liste Fiyatı

Güç	: 1000 W
Bıçak Ölçüsü	: 320 mm
Kesme Yüksekliği	: 25 - 55 mm
Sepet Hacmi	: 35 LT
Çalışma Voltajı	: 230 V
Frekans	: 50 Hz
Ağırlık	: 11,50 Kg
Koli Adeti	: 1

165,00 \$

Elektrikli Çim Biçme Makinası

**RTM938**

Teknik Özellikler

Liste Fiyatı

Güç	: 1600 W
Bıçak Ölçüsü	: 380 mm
Kesme Yüksekliği	: 28 - 68 mm
Sepet Hacmi	: 50 LT
Çalışma Voltajı	: 230 V
Frekans	: 50 Hz
Ağırlık	: 18 Kg
Koli Adeti	: 1

280,00 \$

Benzinli Çim Biçme Makinası

**RTR9635**

Teknik Özellikler

Liste Fiyatı

Güç	: 139 CC / 4.0 Hp
Bıçak Ölçüsü	: 400 mm
Kesme Yüksekliği	: 25 - 75 mm
(5 Kademeli)	
İlerleme	: Elle İtmeli
Sepet Hacmi	: 40 LT
Yakıt Kapasitesi	: 1300 ML
Yağ Kapasitesi	: 500 ML
Ağırlık	: 24 Kg
Koli Adeti	: 1

395,00 \$

Benzinli Çim Biçme Makinası

**RTR9640**

Teknik Özellikler

Liste Fiyatı

Güç	: 139 CC / 4.0 Hp
Bıçak Ölçüsü	: 460 mm
Kesme Yüksekliği	: 30 - 80 mm
(5 Kademeli)	
İlerleme	: Elle İtmeli
Sepet Hacmi	: 70 LT
Yakıt Kapasitesi	: 1300 ML
Yağ Kapasitesi	: 500 ML
Ağırlık	: 30 Kg
Koli Adeti	: 1

500,00 \$

Benzinli Çim Biçme Makinası

5.5
Hp

RTR9645

Teknik Özellikler

Liste Fiyatı

Güç	: 173 CC / 5.5 Hp
Bıçak Ölçüsü	: 510 mm
Kesme Yüksekliği (5 Kademeli)	: 30 - 80 mm
İlerleme	: Elle İtmeli
Sepet Hacmi	: 70 LT
Yakıt Kapasitesi	: 1500 ML
Yağ Kapasitesi	: 600 ML
Ağırlık	: 33 Kg
Koli Adeti	: 1

570,00 \$

Benzinli Çim Biçme Makinası
(Şanzımanlı)5.5
Hp

RTR9648

Teknik Özellikler

Liste Fiyatı

Güç	: 173 CC / 5.5 Hp
Bıçak Ölçüsü	: 510 mm
Kesme Yüksekliği (5 Kademeli)	: 30 - 80 mm
İlerleme	: Elle İtmeli / Şanzımanlı
Sepet Hacmi	: 70 LT
Yakıt Kapasitesi	: 1500 ML
Yağ Kapasitesi	: 600 ML
Ağırlık	: 34 Kg
Koli Adeti	: 1

630,00 \$

Benzinli Çim Biçme Makinası

5.5
Hp

RTR9655

Teknik Özellikler

Liste Fiyatı

Güç	: 173 CC / 5.5 Hp
Bıçak Ölçüsü	: 510 mm
Kesme Yüksekliği (5 Kademeli)	: 30 - 80 mm
İlerleme	: Elle İtmeli
Sepet Hacmi	: 70 LT
Yakıt Kapasitesi	: 1500 ML
Yağ Kapasitesi	: 600 ML
Ağırlık	: 34,50 Kg
Koli Adeti	: 1

560,00 \$

Benzinli Çim Biçme Makinası
(Şanzımanlı)5.5
Hp

RTR9658

Teknik Özellikler

Liste Fiyatı

Güç	: 173 CC / 5.5 Hp
Bıçak Ölçüsü	: 510 mm
Kesme Yüksekliği (5 Kademeli)	: 30 - 80 mm
İlerleme	: Elle İtmeli / Şanzımanlı
Sepet Hacmi	: 70 LT
Yakıt Kapasitesi	: 1500 ML
Yağ Kapasitesi	: 600 ML
Ağırlık	: 36,50 Kg
Koli Adeti	: 1

620,00 \$

Elektrikli Çit Budama Makinası



RTM925

Teknik Özellikler

Liste Fiyatı

Güç	: 550 W
Bıçak Uzunluğu	: 510 mm
Kesme Kapasitesi	: Ø 20 mm
Hız	: 1600 D/Dk
Çalışma Voltajı	: 230 V
Frekans	: 50 Hz
Ağırlık	: 3,80 Kg
Koli Adeti	: 4

103,00 \$

Toprak Burgu Makinası



Toprak Burgu Uçları

Kodu	Çap	Uzunluk	Adet	Liste Fiyatı
RTY162	: 150 mm	740 mm	1	117,00 \$
RTY163	: 200 mm	740 mm	1	120,00 \$

RTR520

Teknik Özellikler

Liste Fiyatı

Motor Gücü	: 2 Hp / 52cc
Burgu Çapı	: 80 - 200 mm
Hız	: 6500 D/DK
Yakıt Deposu	: 1 LT
Yağ Tipi	: 20/50 - Sae30
Ağırlık	: 9,50 Kg
Koli Adeti	: 1

305,00 \$



Koyun Kırkma Makinası



RTM923

Teknik Özellikler

Liste Fiyatı

Güç	: 500 W
Bıçak Ağzı	: 80 mm
Hız	: 0-2400 D/Dk
Çalışma Voltajı	: 230 V
Frekans	: 50 Hz
Ağırlık	: 2 Kg
Koli Adeti	: 5

195,00 \$

Akülü İlaçlama Dezenfekte Pompası

12 V



% 8
KDV

RTM9616

Teknik Özellikler

Liste Fiyatı

Akü Tipi	: 12V - 8.0 Ah
Pompa Tipi	: 12V Diyafram Pompa
İlaç Deposu	: 16 Lt
Sıvı Atış Mesafesi (Yatay)	: 4 Mt
Basınç	: 0.15 - 0.55 Mpa
Şarj Süresi	: 3 Saat
Sürekli Çalışma	: 6 Saat
Ağırlık	: 5,85 Kg
Koli Adeti	: 1

97,00 \$

Benzinli Sırt İlaçlama (Pulverizatör)

1.2
Hp



% 8
KDV

RTM9610

Teknik Özellikler

Liste Fiyatı

Güç	: 26 CC / 1.2 Hp
İlaç Deposu	: 25 LT
Sıvı Atış Mesafesi (Yatay)	: 6 Mt
Sıvı Atış Debisi	: 6 Lt/Dk
Yakıt Depo Kapasitesi	: 0.61 Lt
Ağırlık	: 11 Kg
Koli Adeti	: 1

260,00 \$

Benzinli Sırt İlaçlama (Atomizer)

2.9
Hp



% 8
KDV

RTM9620

Teknik Özellikler

Liste Fiyatı

Güç	: 41.5 CC / 2.90 Hp
İlaç Deposu	: 20 Lt
Sıvı Atış Mesafesi (Yatay)	: 12 Mt
Sıvı Atış Debisi	: 14 Mt
Yakıt Depo Kapasitesi	: 1.35 Lt
Ağırlık	: 10,20 Kg
Koli Adeti	: 1

285,00 \$



Basınçlı Yıkama Makinası

1600
Watt

Özel Vakum Sistemi
Kovadan, su deposundan vb.
su çekişi yapabilir.

6.8 Lt/Dk
Maks. Su Akış
Hızı5 M
Hortum
Uzunluğu135 BAR
Maks. BasınçDeterjan
haznesi

RTM710

Teknik Özellikler

Liste Fiyatı

Güç	: 1600 W
Maksimum Basınç	: 135 BAR
Çalışma Basıncı	: 90 BAR
Maksimum Su Akış Hızı	: 6.8 LT/Dk
Hortum Uzunluğu	: 5 M
Ağırlık	: 6,50 Kg
Koli Adeti	: 1

175,00 \$

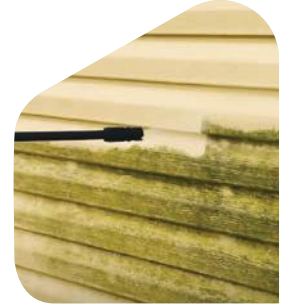

Basınçlı Yıkama Makinası

1700
Watt

Özel Vakum Sistemi
Kovadan, su deposundan vb.
su çekişi yapabilir.

6.6 Lt/Dk
Maks. Su Akış
Hızı5 M
Hortum
Uzunluğu150 BAR
Maks. BasınçDeterjan
haznesi

RTM711

Teknik Özellikler

Liste Fiyatı

Güç	: 1700 W
Maksimum Basınç	: 150 BAR
Çalışma Basıncı	: 100 BAR
Maksimum Su Akış Hızı	: 6.6 LT/Dk
Hortum Uzunluğu	: 5 M
Ağırlık	: 11 Kg
Koli Adeti	: 1

210,00 \$



Tabanca Ön Çıkış

YTM71114

Fiyat: 5,90 \$



Basınçlı Hortum

YTM71115

Fiyat: 17,30 \$



Tabanca

YTM71113

Fiyat: 14,50 \$

Ürün Tanıtım
Videosu

Basınçlı Yıkama Makinası

2100
Watt

Özel Vakum Sistemi

Kovadan, su deposundan vb. su çekişi yapabilir.



7.5 Lt/Dk
Maks. Su Akış
Hızı



5 M
Hortum
Uzunluğu



165 BAR
Maks. Basınç

Dahili Deterjan
Haznesi

İndüksiyon Motor



RTM712

Teknik Özellikler

Liste Fiyatı

Güç	: 2100 W
Maksimum Basınç	: 165 BAR
Çalışma Basıncı	: 110 BAR
Maksimum Su Akış Hızı	: 7.5 Lt/Dk
Hortum Uzunluğu	: 5 M
Ağırlık	: 17 Kg
Koli Adeti	: 1

345,00 \$

Yüksek Basınçlı Yıkama Makinası

3200
Watt

Özel Vakum Sistemi

Kovadan, su deposundan vb. su çekişi yapabilir.



9.3 Lt/Dk
Maks. Su Akış
Hızı



5 M
Hortum
Uzunluğu



225 BAR
Maks. Basınç

Dahili Deterjan
Haznesi

İndüksiyon Motor



RTM716

Teknik Özellikler

Liste Fiyatı

Güç	: 3200 W
Maksimum Basınç	: 225 BAR
Çalışma Basıncı	: 150 BAR
Maksimum Su Akış Hızı	: 9.3 Lt/Dk
Hortum Uzunluğu	: 5 M
Ağırlık	: 25 Kg
Koli Adeti	: 1

640,00 \$

RTRMAX[®]



SU POMPALARI

Temiz Su Dalgıç Pompa



400
Watt

Teknik Özellikler	RTM813	RTM814	Liste Fiyatı
Güç	: 400 W	400 W	RTM813 84,00 \$
Su Basma Yüksekliği	: 7.5 Mt	8 Mt	
Kapasite	: 7300 Lt/S.	7000 Lt/S.	RTM814 88,00 \$
Hortum Bağlantısı	: 1"-1 1/2"	3/4"-1 1/4"	
Kablo Uzunluğu	: 10 Mt	10 Mt	
Ağırlık	: 4 Kg	4 Kg	
Koli Adeti	: 4	4	

Temiz Su Dalgıç Pompa



900
Watt

RTM819	Teknik Özellikler	Liste Fiyatı
Güç	: 900 W	108,00 \$
Su Basma Yüksekliği	: 9 Mt	
Kapasite	: 13000 Lt/S.	
Hortum Bağlantısı	: 3/4"-1 1/4"	
Kablo Uzunluğu	: 10 Mt	
Ağırlık	: 6,20 Kg	
Koli Adeti	: 4	

Temiz Su Dalgıç Pompa



800
Watt

RTM833	Teknik Özellikler	Liste Fiyatı
Güç	: 800 W	213,00 \$
Su Basma Yüksekliği	: 30 Mt	
Kapasite	: 5500 Lt/S.	
Hortum Bağlantısı	: 1" - 1 1/4" - 1 1/2"	
Kablo Uzunluğu	: 10 Mt	
Ağırlık	: 8,10 Kg	
Koli Adeti	: 2	

Temiz Su Dalgıç Pompa



1000
Watt

RTM834	Teknik Özellikler	Liste Fiyatı
Güç	: 1000 W	225,00 \$
Su Basma Yüksekliği	: 40 Mt	
Kapasite	: 5500 Lt/S.	
Hortum Bağlantısı	: 1" - 1 1/4" - 1 1/2"	
Kablo Uzunluğu	: 10 Mt	
Ağırlık	: 8,10 Kg	
Koli Adeti	: 2	

Temiz Su Dalgıç Pompa



800
Watt

RTM845

Teknik Özellikler

Liste Fiyatı

Güç	: 800 W
Su Basma Yüksekliği	: 30 Mt
Kapasite	: 5400 Lt/S.
Hortum Bağlantısı	: 3/4"-1 1/4"
Kablo Uzunluğu	: 10 Mt
Ağırlık	: 7,50 Kg
Koli Adeti	: 4

134,00 \$

Temiz/Kirli Su Dalgıç Pompa



750
Watt

RTM826

Teknik Özellikler

Liste Fiyatı

Güç	: 750 W
Su Basma Yüksekliği	: 8,5 Mt
Kapasite	: 16000 Lt/S.
Hortum Bağlantısı	: 3/4"-1 1/4"
Kablo Uzunluğu	: 10 Mt
Ağırlık	: 5 Kg
Koli Adeti	: 2

160,00 \$

Kirli Su Dalgıç Pompa



750
Watt

Gizli
şamandıra
sistemi

RTM827

Teknik Özellikler

Liste Fiyatı

Güç	: 750 W
Su Basma Yüksekliği	: 8 Mt
Kapasite	: 13000 Lt/S.
Hortum Bağlantısı	: 1" - 1 1/4" - 1 1/2"
Kablo Uzunluğu	: 10 Mt
Ağırlık	: 5,15 Kg
Koli Adeti	: 4

125,00 \$

Temiz/Kirli Su Dalgıç Pompa



900
Watt

Teknik Özellikler

RTM838**RTM839**

Liste Fiyatı

Güç	: 900 W	900 W
Su Basma Yüksekliği	: 8,5 Mt	8,5 Mt
Kapasite	: 14000 Lt/S.	14000 Lt/S.
Hortum Bağlantısı	: 1"-1 1/2"	3/4"-1 1/4"
Kablo Uzunluğu	: 10 Mt	10 Mt
Ağırlık	: 5,75 Kg	5,75 Kg
Koli Adeti	: 4	4

**RTM838
117,00 \$****RTM839
125,00 \$**

Kirli Su Dalgıç Pompa



750
Watt

RTM837

Teknik Özellikler

Liste Fiyatı

Güç	: 750 W
Su Basma Yüksekliği	: 8 Mt
Kapasite	: 13000 Lt/S.
Hortum Bağlantısı	: 1" - 1 1/4" - 1 1/2"
Kablo Uzunluğu	: 10 Mt
Ağırlık	: 6 Kg
Koli Adeti	: 4

163,00 \$

Kirli Su Dalgıç Pompa



1100
Watt

RTM840

Teknik Özellikler

Liste Fiyatı

Güç	: 1100 W
Su Basma Yüksekliği	: 11 Mt
Kapasite	: 15500 Lt/S.
Hortum Bağlantısı	: 3/4"-1 1/4"
Kablo Uzunluğu	: 10 Mt
Ağırlık	: 6,80 Kg
Koli Adeti	: 4

175,00 \$

Temiz Su Dalgıç Pompa



750
Watt

RTM832

Teknik Özellikler

Liste Fiyatı

Güç	: 750 W / 1 Hp
Su Basma Yüksekliği	: 32 Mt
Kapasite	: 1500 Lt/S.
Hortum Bağlantısı	: 1"
Kablo Uzunluğu	: 9 Mt
Ağırlık	: 12,40 Kg
Koli Adeti	: 1

180,00 \$

Temiz Su Dalgıç Pompa



1100
Watt

RTM835

Teknik Özellikler

Liste Fiyatı

Güç	: 1100 W / 1.5 Hp
Su Basma Yüksekliği	: 40 Mt
Kapasite	: 3600 Lt/S.
Hortum Bağlantısı	: 1"
Kablo Uzunluğu	: 9 Mt
Ağırlık	: 15 Kg
Koli Adeti	: 1

215,00 \$

Foseptik Dalgıç Pompa

1.0
Hp

Foseptik Dalgıç Pompa

1.5
HpParçalayıcı
Bıçak

RTM841	Teknik Özellikler	Liste Fiyatı
Güç	: 0.75 kW / 1.0 Hp	
Su Basma Yüksekliği	: 9 Mt	
Kapasite	: 15000 Lt/S.	
Hortum Bağlantısı	: 2"	265,00 \$
Kablo Uzunluğu	: 8 Mt	
Ağırlık	: 15,80 Kg	
Koli Adeti	: 1	

RTM842	Teknik Özellikler	Liste Fiyatı
Güç	: 1.1 kW / 1.5 Hp	
Su Basma Yüksekliği	: 8 Mt	
Kapasite	: 15000 Lt/S.	
Hortum Bağlantısı	: 2"	340,00 \$
Kablo Uzunluğu	: 8 Mt	
Ağırlık	: 20 Kg	
Koli Adeti	: 1	

Foseptik Dalgıç Pompa

2.0
HpParçalayıcı
Bıçak

RTM843	Teknik Özellikler	Liste Fiyatı
Güç	: 1.5 kW / 2.0 Hp	
Su Basma Yüksekliği	: 12 Mt	
Kapasite	: 22800 Lt/S.	
Hortum Bağlantısı	: 2"	365,00 \$
Kablo Uzunluğu	: 8 Mt	
Ağırlık	: 20,60 Kg	
Koli Adeti	: 1	

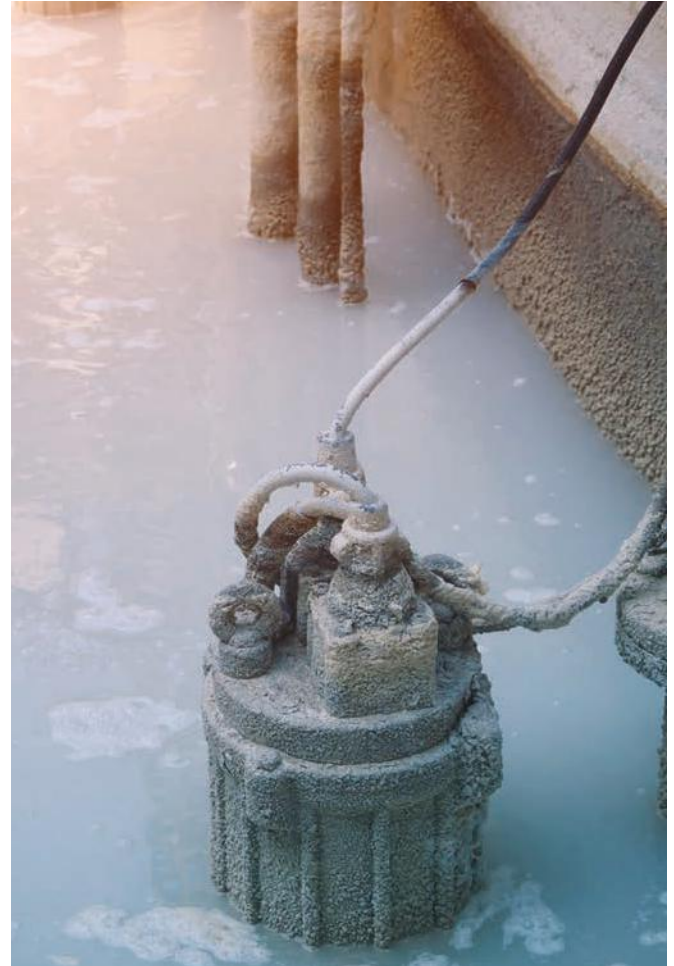

Hidrofor

370
Watt

- Güneş enerjisi sistemlerinde kullanılabilir.
- 75°C sıcaklığa dayanıklıdır.
- Dahili çekvalf özelliği ile pompaya gelen su geri kaçmaz, hava yapmaz.

RTM863

Teknik Özellikler

Liste Fiyatı

Güç	: 370 W / 0.5 Hp
Su Basma Yüksekliği	: 35 Mt
Su Emiş Mesafesi	: 9 Mt
Basınç	: 1.5 - 3 Bar
Kapasite	: 2100 Lt/S.
Giriş Çıkış Çapı	: 1" x 1"
Ağırlık (Kab.-Kablosuz)	: 8 Kg
Koli Adeti	: 1

138,00 \$

Hidrofor

600
Watt19 Lt
Tank Kapasite

RTM846

Teknik Özellikler

Liste Fiyatı

Güç	: 600 W
Su Basma Yüksekliği	: 35 Mt
Su Emiş Mesafesi	: 8 Mt
Basınç	: 1.3 - 2.6 Bar
Kapasite	: 3000 Lt/S.
Giriş Çıkış Çapı	: 1" x 1"
Ağırlık	: 9,80 Kg
Koli Adeti	: 1

220,00 \$

Hidrofor

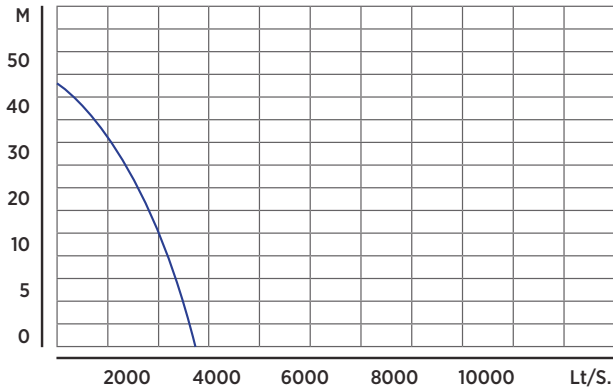
1200
Watt

Manometre

24 LT
Tank Kapasite

RTM850

Teknik Özellikler

Liste Fiyatı

Güç	: 1200 W / 1.6 Hp
Su Basma Yüksekliği	: 46 Mt
Su Emiş Mesafesi	: 8 Mt
Basınç	: 1.5 - 3 Bar
Kapasite	: 3720 Lt/S.
Giriş Çıkış Çapı	: 1" x 1"
Ağırlık	: 11,60 Kg
Koli Adeti	: 1

285,00 \$



- Dayanıklı paslanmaz pompa mekanizması su tesisatındaki suyun sürekliliğini sağlar.
- Sağlam döküm gövde

Hidromat



IP54
KORUMA SINIFI



Manometre

RTM852	Teknik Özellikler	Liste Fiyatı
Çalışma Basıncı	: 1.5 - 2.2 BAR	45,00 \$
Giriş Çıkış Çapı	: 1 x 1"	
Koruma Sınıfı	: IP54	
Ağırlık	: 970 Gr	
Koli Adeti	: 12	

Hidromat



IP54
KORUMA SINIFI

RTM855	Teknik Özellikler	Liste Fiyatı
Çalışma Basıncı	: 1.5 - 2.2 BAR	43,00 \$
Giriş Çıkış Çapı	: 1 x 1"	
Koruma Sınıfı	: IP54	
Ağırlık	: 1,13 Kg	
Koli Adeti	: 12	

Hidromat

Hidromat üniteleri, pompaların basma ağzına takılarak denge tankı, basınç şalteri vs. olmadan pompayı hidrofor haline getirirler.

- Hidromat gövdesinin altında dahili çekvalf bulunmaktadır.
- Kuru çalışmaya karşı korumalı olduğundan pompa ile birlikte depo olmadan şebekeye direkt bağlanabilir.
- Susuz çalışma durumunda otomatik olarak durur ve su geldiğinde resetleme gerektirmeden kendiliğinden çalışmaya devam eder.
- Montajı kolaydır, bakım ve ayar gerektirmez.



IP44
KORUMA SINIFI



Manometre 50 cm Kablo

RTM858	Teknik Özellikler	Liste Fiyatı
Çalışma Basıncı	: 1.5 - 2.2 BAR	53,00 \$
Giriş Çıkış Çapı	: 1 x 1"	
Koruma Sınıfı	: IP44	
Ağırlık	: 1,36 Kg	
Koli Adeti	: 12	

Bahçe Su Pompası

800
Watt

RTM871

Teknik Özellikler

Liste Fiyatı

Güç	: 800 W
Su Basma Yüksekliği	: 38 Mt
Su Emiş Mesafesi	: 8 Mt
Basınç	: 3,8 BAR
Kapasite	: 3480 Lt/S.
Giriş Çıkış Çapı	: 1" x 1"
Kablo Uzunluğu	: 1 Mt
Ağırlık	: 5,35 Kg
Koli Adeti	: 2

158,00 \$

Su Pompası

370
Watt

RTM873

Teknik Özellikler

Liste Fiyatı

Güç	: 370 W / 0.5 Hp
Su Basma Yüksekliği	: 35 Mt
Su Emiş Mesafesi	: 9 Mt
Kapasite	: 2100 Lt/S.
Giriş Çıkış Çapı	: 1" x 1"
Ağırlık	: 5 Kg
Koli Adeti	: 6

85,00 \$

Su Pompası

750
Watt

RTM874

Teknik Özellikler

Liste Fiyatı

Güç	: 750W / 1.0 Hp
Su Basma Yüksekliği	: 60 Mt
Su Emiş Mesafesi	: 8 Mt
Kapasite	: 3000 Lt/S.
Giriş Çıkış Çapı	: 1" x 1"
Ağırlık	: 9,40 Kg
Koli Adeti	: 1

143,00 \$



Su Pompası

750
Watt%100 Pirinç
Pervane

RTM878

Teknik Özellikler

Liste Fiyatı

Güç	: 750W / 1.0 Hp
Su Basma Yüksekliği	: 30 M
Su Emiş Mesafesi	: 9 M
Kapasite	: 7200 Lt/S.
Giriş Çıkış Çapı	: 1" x 1"
Ağırlık	: 11,90 Kg
Koli Adeti	: 1

165,00 \$

Su Pompası

1100
Watt%100 Pirinç
Pervane

RTM880

Teknik Özellikler

Liste Fiyatı

Güç	: 1100W / 1.5 Hp
Su Basma Yüksekliği	: 16 M
Su Emiş Mesafesi	: 9 M
Kapasite	: 21000 Lt/S.
Giriş Çıkış Çapı	: 2" x 2"
Kablo Uzunluğu	: 1 M
Ağırlık	: 18,50 Kg
Koli Adeti	: 1

305,00 \$

Su Pompası

1100
WattBakır Sargı
Motor%100 Pirinç
Pervane

RTM875

Teknik Özellikler

Liste Fiyatı

Güç	: 1100W / 1.5 Hp
Su Basma Yüksekliği	: 45 M
Su Emiş Mesafesi	: 9 M
Kapasite	: 3600 Lt/S.
Giriş Çıkış Çapı	: 1" x 1"
Ağırlık	: 14,30 Kg
Koli Adeti	: 1

195,00 \$

Su Pompası

750
WattBakır Sargı
Motor%100 Pirinç
Pervane

RTM876

Teknik Özellikler

Liste Fiyatı

Güç	: 750W / 1.0 Hp
Su Basma Yüksekliği	: 46 M
Su Emiş Mesafesi	: 9 M
Kapasite	: 3480 Lt/S.
Giriş Çıkış Çapı	: 1" x 1"
Ağırlık	: 14 Kg
Koli Adeti	: 1

173,00 \$

Derin Kuyu Dalgıç Pompa

- Aşırı ısı koruma sistemi
- Paslanmaz çelik gövde
- Uzun ömürlü filtre
- Yüksek kalite rulman
- Kontrol panosu
- 112 Mt yüksekliğe su basma



Monofaze

1500
Watt



Ø 96

1172 mm

RTM882

Teknik Özellikler

Liste Fiyatı

Güç	: 1500 W / 2.0 Hp
Su Basma Yüksekliği	: 112 Mt
Kapasite	: 4800 Lt/S.
Kademe Sayısı	: 16
Hortum Bağlantısı	: 2"
Kablo Uzunluğu	: 1.5 Mt
Ağırlık	: 20 Kg
Koli Adeti	: 1

396,00 \$

Derin Kuyu Dalgıç Pompa

1100
Watt



Ø 96

965 mm



Monofaze

RTM886

Teknik Özellikler

Liste Fiyatı

Güç	: 1100 W / 1.5 Hp
Su Basma Yüksekliği	: 85 Mt
Kapasite	: 4800 Lt/S.
Kademe Sayısı	: 12
Hortum Bağlantısı	: 1-1/4"
Kablo Uzunluğu	: 1.5 Mt
Ağırlık	: 17 Kg
Koli Adeti	: 1

440,00 \$

Derin Kuyu Dalgıç Pompa

1500
Watt



Ø 96

1172 mm



Monofaze

RTM887

Teknik Özellikler

Liste Fiyatı

Güç	: 1500 W / 2.0 Hp
Su Basma Yüksekliği	: 112 Mt
Kapasite	: 4800 Lt/S.
Kademe Sayısı	: 16
Hortum Bağlantısı	: 1-1/4"
Kablo Uzunluğu	: 1.5 Mt
Ağırlık	: 20 Kg
Koli Adeti	: 1

510,00 \$

Derin Kuyu Dalgıç Pompa

- Aşırı ısı koruma sistemi
- Paslanmaz çelik gövde
- Uzun ömürlü Filtre
- Yüksek kalite rulman
- Kontrol panosu
- 154 Mt yüksekliğe su basma



Monofaze

2200
Watt



Ø 96

1440 mm



RTM888

Teknik Özellikler

Liste Fiyatı

Güç	: 2200 W / 3.0 Hp
Su Basma Yüksekliği	: 154 Mt
Kapasite	: 4800 Lt/S.
Kademe Sayısı	: 22
Hortum Bağlantısı	: 1-1/4"
Kablo Uzunluğu	: 1.5 Mt
Ağırlık	: 27 Kg
Koli Adeti	: 1

480,00 \$

Derin Kuyu Dalgıç Pompa

2200
Watt



Ø 96

1440 mm



Monofaze

RTM883

Teknik Özellikler

Liste Fiyatı

Güç	: 2200 W / 3.0 Hp
Su Basma Yüksekliği	: 154 Mt
Kapasite	: 4800 Lt/S.
Kademe Sayısı	: 22
Hortum Bağlantısı	: 2"
Kablo Uzunluğu	: 1.5 Mt
Ağırlık	: 27 Kg
Koli Adeti	: 1

460,00 \$

Derin Kuyu Dalgıç Pompa (Trifaze)

2200
Watt



Ø 96

1440 mm



Trifaze

RTM885

Teknik Özellikler

Liste Fiyatı

Güç	: 2200 W / 3.0 Hp
Su Basma Yüksekliği	: 154 Mt
Kapasite	: 4800 Lt/S.
Kademe Sayısı	: 22
Hortum Bağlantısı	: 2"
Kablo Uzunluğu	: 1.5 Mt
Ağırlık	: 27 Kg
Koli Adeti	: 1

440,00 \$

Benzinli Su Pompası



RTR015

Teknik Özellikler

Liste Fiyatı

Motor Tipi	: Tek Silindir, Hava Soğutmalı, 4 Zamanlı	
Motor Gücü	: 3.0 Hp	
Giriş-Çıkış Çapı	: 40 mm (1,5")	
Maksimum Su Basma	: 20 M	
Su Emiş Derinliği	: 4 M	250,00 \$
Kapasite	: 18000 L/ S.	
Yakıt Deposu	: 1.1 L	
Yağ Tipi	: 20/50 - Sae30	
Ağırlık	: 12 Kg	
Koli Adeti	: 1	

Benzinli Su Pompası



RTR020

Teknik Özellikler

Liste Fiyatı

Motor Tipi	: OHV, Tek Silindir, Hava Soğutmalı, 4 Zamanlı	
Motor Gücü	: 6.5 Hp	
Giriş-Çıkış Çapı	: 50 mm (2")	
Maksimum Su Basma	: 26 M	
Su Emiş Derinliği	: 8 M	300,00 \$
Kapasite	: 36000 L/ S.	
Yakıt Deposu	: 3.6 L	
Yağ Tipi	: 20/50 - Sae30	
Ağırlık	: 21,50 Kg	
Koli Adeti	: 1	

Benzinli Su Pompası

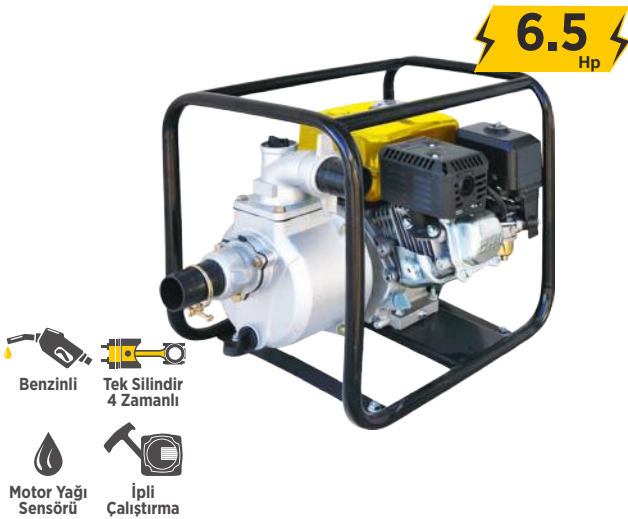

RTR030

Teknik Özellikler

Liste Fiyatı

Motor Tipi	: OHV, Tek Silindir, Hava Soğutmalı, 4 Zamanlı	
Motor Gücü	: 6.5 Hp	
Giriş-Çıkış Çapı	: 80 mm (3")	
Maksimum Su Basma	: 26 M	
Su Emiş Derinliği	: 8 M	320,00 \$
Kapasite	: 60000 L/ S.	
Yakıt Deposu	: 3.6 L	
Yağ Tipi	: 20/50 - Sae30	
Ağırlık	: 23 Kg	
Koli Adeti	: 1	

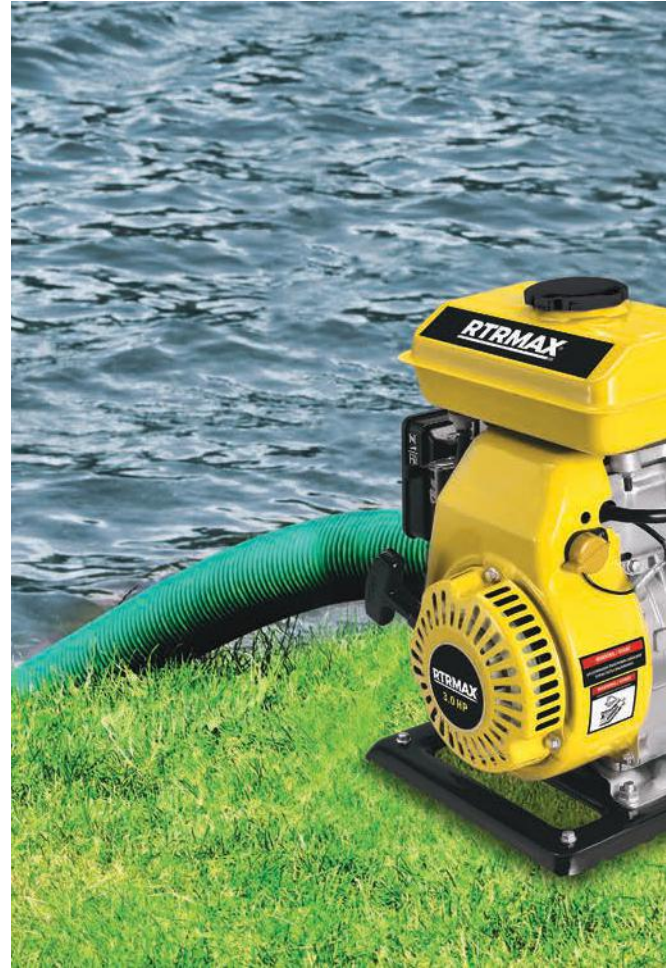

Benzinli Jeneratör

1.1
KVAAVR
Otomatik
Voltaj
Regülatörü

RTR1000	Teknik Özellikler	Liste Fiyatı
Maksimum Güç	: 1.1 Kva / 0.9 kW	275,00 \$
Sürekli Güç	: 1.0 Kva / 0.8 kW	
Güç Faktörü	: 1 (COS Ø)	
Maks. Çıkış Amperi	: 3.6 Ah	
Çıkış Voltajı	: 220 V / 12 V	
Motor	: OHV, Tek Silindir, Hava Soğutmalı, 4 Zamanlı	
Motor Tipi	: 156-F	
Çalıştırma Şekli	: İpli	
Yakıt Tipi	: Kurşunsuz Benzin	
Yakıt Kapasitesi	: 6 L	
Yakıt Tüketimi	: 0.65 L/S	
Yağ Tipi	: 20/50 - Sae30	
Ses Seviyesi (7m'de)	: 65 dB	
Ağırlık (Net / Brüt)	: 27 / 28 Kg	

Benzinli Jeneratör

1.1
KVA

RTR1500	Teknik Özellikler	Liste Fiyatı
Maksimum Güç	: 1.1 Kva / 0.9 kW	275,00 \$
Sürekli Güç	: 1.0 Kva / 0.8 kW	
Güç Faktörü	: 1 (COS Ø)	
Maks. Çıkış Amperi	: 3.6 Ah	
Çıkış Voltajı	: 220 V / 12 V	
Motor	: Tek Silindir, Hava Soğutmalı, 4 Zamanlı	
Motor Tipi	: 156=154F1	
Çalıştırma Şekli	: İpli	
Yakıt Tipi	: Kurşunsuz Benzin	
Yakıt Kapasitesi	: 6 L	
Yakıt Tüketimi	: 0.65 L/S	
Yağ Tipi	: 20/50 - Sae30	
Ses Seviyesi (7m'de)	: 65 dB	
Ağırlık (Net / Brüt)	: 24 / 26 Kg	

Benzinli Jeneratör

2.7
KVAAVR
Otomatik
Voltaj
Regülatörü

RTR3500	Teknik Özellikler	Liste Fiyatı
Maksimum Güç	: 2.7 Kva / 2.2 kW	590,00 \$
Sürekli Güç	: 2.5 Kva / 2.0 kW	
Güç Faktörü	: 1 (COS Ø)	
Maks. Çıkış Amperi	: 9.1 Ah	
Çıkış Voltajı	: 220 V / 12 V	
Motor	: OHV, Tek Silindir, Hava Soğutmalı, 4 Zamanlı	
Motor Tipi	: 170F	
Çalıştırma Şekli	: İpli	
Yakıt Tipi	: Kurşunsuz Benzin	
Yakıt Kapasitesi	: 15 L	
Yakıt Tüketimi	: 1.13 L/S	
Yağ Tipi	: 20/50 - Sae30	
Ses Seviyesi (7m'de)	: 66 dB	
Ağırlık (Net / Brüt)	: 40 / 42 Kg	

Benzinli Jeneratör

2.7
KVAAVR
Otomatik
Voltaj
Regülatörü

RTR3500E	Teknik Özellikler	Liste Fiyatı
Maksimum Güç	: 2.7 Kva / 2.2 kW	730,00 \$
Sürekli Güç	: 2.5 Kva / 2.0 kW	
Güç Faktörü	: 1 (COS Ø)	
Maks. Çıkış Amperi	: 9.1 Ah	
Çıkış Voltajı	: 220 V / 12 V	
Motor	: OHV, Tek Silindir, Hava Soğutmalı, 4 Zamanlı	
Motor Tipi	: 170F	
Çalıştırma Şekli	: İpli / Marşlı (Akülü)	
Yakıt Tipi	: Kurşunsuz Benzin	
Yakıt Kapasitesi	: 15 L	
Yakıt Tüketimi	: 1.13 L/S	
Yağ Tipi	: 20/50 - Sae30	
Ses Seviyesi (7m'de)	: 66 dB	
Ağırlık (Net / Brüt)	: 43 / 45 Kg	

Benzinli Jeneratör



RTR6500E	Teknik Özellikler	Liste Fiyatı
Maksimum Güç	: 6.8 Kva / 5.5 kW	1.330,00 \$
Sürekli Güç	: 6.2 Kva / 5.0 kW	
Güç Faktörü	: 1 (COS Ø)	
Maks. Çıkış Amperi	: 22.7 Ah	
Çıkış Voltajı	: 220 V / 12 V	
Motor	: OHV, Tek Silindir, Hava Soğutmalı, 4 Zamanlı	
Motor Tipi	: 190F	
Çalıştırma Şekli	: İpli / Marşlı (Akülü)	
Yakıt Tipi	: Kurşunsuz Benzin	
Yakıt Kapasitesi	: 25 L	
Yakıt Tüketimi	: 2.70 L/S	
Yağ Tipi	: 20/50 - Sae30	
Ses Seviyesi (7m'de)	: 68 dB	
Ağırlık (Net / Brüt)	: 83 / 85 Kg	

Benzinli Jeneratör



RTR6500E3	Teknik Özellikler	Liste Fiyatı
Maksimum Güç	: 6.8 Kva / 5.5 kW	1.390,00 \$
Sürekli Güç	: 6.2 Kva / 5.0 kW	
Güç Faktörü	: 0.8 (COS Ø)	
Maks. Çıkış Amperi	: 7.6 Ah	
Çıkış Voltajı	: 380 V - (220 V, 1.7 kW Maks.)	
Motor	: OHV, Tek Silindir, Hava Soğutmalı, 4 Zamanlı	
Motor Tipi	: 190F	
Çalıştırma Şekli	: İpli / Marşlı (Akülü)	
Yakıt Tipi	: Kurşunsuz Benzin	
Yakıt Kapasitesi	: 25 L	
Yakıt Tüketimi	: 2.70 L/S	
Yağ Tipi	: 20/50 - Sae30	
Ses Seviyesi (7m'de)	: 68 dB	
Ağırlık (Net / Brüt)	: 83 / 85 Kg	

Benzinli Jeneratör



RTR8000E	Teknik Özellikler	Liste Fiyatı
Maksimum Güç	: 8.1 Kva / 6.5 kW	1.470,00 \$
Sürekli Güç	: 7.5 Kva / 6.0 kW	
Güç Faktörü	: 1 (COS Ø)	
Maks. Çıkış Amperi	: 27.2 Ah	
Çıkış Voltajı	: 220 V / 12 V	
Motor	: OHV, Tek Silindir, Hava Soğutmalı, 4 Zamanlı	
Motor Tipi	: 190F	
Çalıştırma Şekli	: İpli / Marşlı (Akülü)	
Yakıt Tipi	: Kurşunsuz Benzin	
Yakıt Kapasitesi	: 25 L	
Yakıt Tüketimi	: 2.70 L/S	
Yağ Tipi	: 20/50 - Sae30	
Ses Seviyesi (7m'de)	: 68 dB	
Ağırlık (Net / Brüt)	: 88 / 90 Kg	

Benzinli Jeneratör



RTR8000E3	Teknik Özellikler	Liste Fiyatı
Maksimum Güç	: 8.1 Kva / 6.5 kW	1.470,00 \$
Sürekli Güç	: 7.5 Kva / 6.0 kW	
Güç Faktörü	: 0.8 (COS Ø)	
Maks. Çıkış Amperi	: 9.1 Ah	
Çıkış Voltajı	: 380 V - (220 V, 2.0 kW Maks.)	
Motor	: OHV, Tek Silindir, Hava Soğutmalı, 4 Zamanlı	
Motor Tipi	: 190F	
Çalıştırma Şekli	: İpli / Marşlı (Akülü)	
Yakıt Tipi	: Kurşunsuz Benzin	
Yakıt Kapasitesi	: 25 L	
Yakıt Tüketimi	: 2.70 L/S	
Yağ Tipi	: 20/50 - Sae30	
Ses Seviyesi (7m'de)	: 68 dB	
Ağırlık (Net / Brüt)	: 88 / 90 Kg	

Benzinli Jeneratör



AVR
Otomatik
Voltaj
Regülatörü

RTR9000E

Teknik Özellikler

Liste Fiyatı

Maksimum Güç	: 9.4 Kva / 7.5 kW
Sürekli Güç	: 8.8 Kva / 7.0 kW
Güç Faktörü	: 1 (COSØ)
Maks. Çıkış Amperi	: 31.8 Ah
Çıkış Voltajı	: 220 V / 12 V
Motor	: OHV, Tek Silindir, Hava Soğutmalı, 4 Zamanlı
Motor Tipi	: 192F
Çalıştırma Şekli	: İpli / Marşlı (Akülü)
Yakıt Tipi	: Kurşunsuz Benzin
Yakıt Kapasitesi	: 25 L
Yakıt Tüketimi	: 3.50 L/S
Yağ Tipi	: 20/50 - Sae30
Ses Seviyesi (7m'de)	: 78 dB
Ağırlık (Net / Brüt)	: 87 / 92 Kg

1.540,00 \$

Benzinli Jeneratör



AVR
Otomatik
Voltaj
Regülatörü

RTR9000E3

Teknik Özellikler

Liste Fiyatı

Maksimum Güç	: 9.4 Kva / 7.5 kW
Sürekli Güç	: 8.8 Kva / 7.0 kW
Güç Faktörü	: 0.8 (COSØ)
Maks. Çıkış Amperi	: 10.6 Ah
Çıkış Voltajı	: 380 V - (220 V, 2.3 kW Maks.)
Motor	: OHV, Tek Silindir, Hava Soğutmalı, 4 Zamanlı
Motor Tipi	: 192F
Çalıştırma Şekli	: İpli / Marşlı (Akülü)
Yakıt Tipi	: Kurşunsuz Benzin
Yakıt Kapasitesi	: 25 L
Yakıt Tüketimi	: 3.50 L/S
Yağ Tipi	: 20/50 - Sae30
Ses Seviyesi (7m'de)	: 78 dB
Ağırlık (Net / Brüt)	: 87 / 92 Kg

1.650,00 \$

Dizel Jeneratör



AVR
Otomatik
Voltaj
Regülatörü

RTR7500DE

Teknik Özellikler

Liste Fiyatı

Maksimum Güç	: 6.0 Kva / 4.8 kW
Sürekli Güç	: 5.5 Kva / 4.4 kW
Güç Faktörü	: 1 (COS Ø)
Maks. Çıkış Amperi	: 20 Ah
Çıkış Voltajı	: 220 V
Motor	: Tek Silindir, Hava Soğutmalı, 4 Zamanlı, Direk Enjeksiyonlu Dizel
Motor Tipi	: 186FA
Çalıştırma Şekli	: İpli / Marşlı (Akülü)
Yakıt Tipi	: Euro Dizel
Yakıt Kapasitesi	: 15 L
Yakıt Tüketimi	: 2.70 L/S
Yağ Tipi	: 20/50 - Sae30
Ses Seviyesi (7m'de)	: 85 dB
Ağırlık (Net / Brüt)	: 98 / 102 Kg

1.750,00 \$

Dizel Jeneratör



AVR
Otomatik
Voltaj
Regülatörü

RTR7500DE3

Teknik Özellikler

Liste Fiyatı

Maksimum Güç	: 6.5 Kva / 5.2 kW
Sürekli Güç	: 6.0 Kva / 4.8 kW
Güç Faktörü	: 0.8 (COS Ø)
Maks. Çıkış Amperi	: 7.2 Ah
Çıkış Voltajı	: 380 V - (220 V, 1.6 kW Maks.)
Motor	: Tek Silindir, Hava Soğutmalı, 4 Zamanlı, Direk Enjeksiyonlu Dizel
Motor Tipi	: 186FA
Çalıştırma Şekli	: İpli / Marşlı (Akülü)
Yakıt Tipi	: Euro Dizel
Yakıt Kapasitesi	: 15 L
Yakıt Tüketimi	: 2.70 L/S
Yağ Tipi	: 20/50 - Sae30
Ses Seviyesi (7m'de)	: 85 dB
Ağırlık (Net / Brüt)	: 101 / 105 Kg

1.870,00 \$

Kabinli Dize Jeneratör

6.0
KVAAVR
Otomatik
Voltaj
Regülatörü

RTR7500DES

Teknik Özellikler

Liste Fiyatı

Maksimum Güç	: 6.0 Kva / 4.8 kW	
Sürekli Güç	: 5.5 Kva / 4.4 kW	
Güç Faktörü	: 1 (COS Ø)	
Maks. Çıkış Amperi	: 20 Ah	
Çıkış Voltajı	: 220 / 12 V	
Motor	: Tek Silindir, Hava Soğutmalı, 4 Zamanlı, Direk Enjeksiyonlu Dize	
Motor Tipi	: 186F	1.750,00 \$
Çalıştırma Şekli	: Marşlı (Akülü)	
Yakıt Tipi	: Euro Dize	
Yakıt Kapasitesi	: 16 L	
Yakıt Tüketimi	: 2.70 L/S	
Yağ Tipi	: 20/50 - Sae30	
Ses Seviyesi (7m'de)	: 74 dB	
Ağırlık (Net / Brüt)	: 145 / 150 Kg	

Dize Kaynak Jeneratörü

6.2
KVAJeneratör
ve kaynak
makinası
olarak
kullanılabilir.Kullanılabilir
elektrod
ölçüleri:
2,2 - 3,25 - 4mmAVR
Otomatik
Voltaj
Regülatörü

RTR7000WE

Teknik Özellikler

Liste Fiyatı

Maksimum Güç	: 6.2 Kva / 4.8 kW	
Sürekli Güç	: 5.6 Kva / 4.5 kW	
Güç Faktörü	: 0.8 (COS Ø)	
Maks. Çıkış Amperi	: 190 Ah	
Çıkış Voltajı	: 220 / 12 V	
Motor	: Tek Silindir, Hava Soğutmalı, 4 Zamanlı, Direk Enjeksiyonlu Dize	
Motor Tipi	: 186FA	2.200,00 \$
Çalıştırma Şekli	: İpli / Marşlı (Akülü)	
Yakıt Tipi	: Euro Dize	
Yakıt Kapasitesi	: 16 L	
Yakıt Tüketimi	: 3.20 L/S	
Yağ Tipi	: 20/50 - Sae30	
Ses Seviyesi (7m'de)	: 85 dB	
Ağırlık (Net / Brüt)	: 108 / 110 Kg	

Kabinli Dize Jeneratör

6.0
KVAATS
PANOATS Pano
elektrik kesildiğinde
6 saniye içinde
otomatik olarak
devreye girer.AVR
Otomatik
Voltaj
Regülatörü

RTR8500DESA

Teknik Özellikler

Liste Fiyatı

Maksimum Güç	: 6.0 Kva / 4.8 kW	
Sürekli Güç	: 5.5 Kva / 4.4 kW	
Güç Faktörü	: 1 (COS Ø)	
Maks. Çıkış Amperi	: 20 Ah	
Çıkış Voltajı	: 220 / 12 V	
Motor	: Tek Silindir, Hava Soğutmalı, 4 Zamanlı, Direk Enjeksiyonlu Dize	
Motor Tipi	: PF186FAE	2.150,00 \$
Çalıştırma Şekli	: Marşlı (Akülü)	
Yakıt Tipi	: Euro Dize	
Yakıt Kapasitesi	: 16 L	
Yakıt Tüketimi	: 2.70 L/S	
Yağ Tipi	: 20/50 - Sae30	
Ses Seviyesi (7m'de)	: 68-71 dB	
Ağırlık (Net / Brüt)	: 160 / 165 Kg	

Kabinli Dize Jeneratör

6.0
KVAAVR
Otomatik
Voltaj
Regülatörü

RTR8500DES

Teknik Özellikler

Liste Fiyatı

Maksimum Güç	: 6.0 Kva / 4.8 kW	
Sürekli Güç	: 5.5 Kva / 4.4 kW	
Güç Faktörü	: 1 (COS Ø)	
Maks. Çıkış Amperi	: 20 Ah	
Çıkış Voltajı	: 220 / 12 V	
Motor	: Tek Silindir, Hava Soğutmalı, 4 Zamanlı, Direk Enjeksiyonlu Dize	
Motor Tipi	: PF186FAE	1.800,00 \$
Çalıştırma Şekli	: Marşlı (Akülü)	
Yakıt Tipi	: Euro Dize	
Yakıt Kapasitesi	: 16 L	
Yakıt Tüketimi	: 2.70 L/S	
Yağ Tipi	: 20/50 - Sae30	
Ses Seviyesi (7m'de)	: 68-71 dB	
Ağırlık (Net / Brüt)	: 155 / 160 Kg	

RTRMAX®



**ELEKTRİKLİ ALET
AKSESUARLARI**

Inox Kesme Diski

HIZLI & TEMİZ KESİM



Paslanmaz Çelik, İnce levhalar, Profil kesimde kullanılır.



INOX

Kodu	Özellikler	Kutu/Koli İçi	Liste Fiyatı
RDI11510	115 x 1.0 x 22 mm	100/400	0,56 \$
RDI18020	180 x 2.0 x 22 mm	100/200	1,63 \$
RDI23020	230 x 2.0 x 22 mm	10/50	2,00 \$

Metal Kesme Diski

HIZLI & TEMİZ KESİM



METAL



Kodu	Özellikler	Kutu/Koli İçi	Liste Fiyatı
RDM11530	115 x 3.0 x 22 mm	50/200	0,74 \$
RDM18030	180 x 3.0 x 22 mm	50/100	1,43 \$
RDM23030	230 x 3.0 x 22 mm	25/50	2,10 \$
RDM35030A	350 x 3.0 x 25.4 mm	1/25	4,00 \$

Çapak Alma Diski

HIZLI & TEMİZ TAŞLAMA



METAL

Kodu	Özellikler	Kutu/Koli İçi	Liste Fiyatı
RDG11560	115 x 6.0 x 22 mm	25/100	1,05 \$
RDG18080	180 x 8.0 x 22 mm	20/40	2,47 \$

Çapraz Dişli Hassas Kesim Elmas Testere

HIZLI & TEMİZ KESİM



ÇOK AMAÇLI

ÜSTÜN ELMAS KALİTESİ

Kodu	Özellikler	Kutu/Koli İçi	Liste Fiyatı
REP115	115 x 1.2 x 22 mm	20/100	7,05 \$
REP180	180 x 1.6 x 22 mm	10/100	14,90 \$

Çapaksız Turbo Kesim Elmas Testere

HIZLI & TEMİZ KESİM



Asfalt, beton, granit v.b sert yapı malzemeleri için uygundur.

ÜSTÜN ELMAS KALİTESİ

Kodu	Özellikler	Kutu/Koli İçi	Liste Fiyatı
REH115	115 x 1.4 x 22 mm	20/100	6,90 \$
REH180	180 x 1.8 x 22 mm	10/50	12,50 \$



Soketli Elmas Testere



Tuğla, granit, beton ve sert yapı malzemelerini pürüzsüz keser.



Kodu	Özellikler	Kutu/Koli İçi	Liste Fiyatı
REA115	115 x 22 mm	20/100	2,52 \$
REA180	180 x 22 mm	10/50	6,20 \$
REA230	230 x 22 mm	5/25	10,20 \$

Sürekli Elmas Testere



Beton, tuğla, granit vb. için uygundur.



Kodu	Özellikler	Kutu/Koli İçi	Liste Fiyatı
REB115	115 x 22 mm	20/100	2,50 \$
REB180	180 x 22 mm	10/50	6,00 \$
REB230	230 x 22 mm	5/25	10,00 \$

Turbo Kanallı Elmas Testere



Beton, tuğla, granit vb. için uygundur.



Kodu	Özellikler	Kutu/Koli İçi	Liste Fiyatı
RET115	115 x 22 mm	20/100	2,55 \$
RET180	180 x 22 mm	10/50	6,08 \$
RET230	230 x 22 mm	5/25	10,30 \$

Turbo Elmas Testere



Beton, tuğla, granit vb. için uygundur.



Kodu	Özellikler	Kutu/Koli İçi	Liste Fiyatı
REU115	115 x 22 mm	20/100	2,57 \$
REU180	180 x 22 mm	10/50	6,30 \$

Elektrolize Elmas Testere



Elektroplate sistemiyle yerleştirilmiş elmaslar ile yüksek kesim sayısı.

Kodu	Özellikler	Kutu/Koli İçi	Liste Fiyatı
RDE115X	115 x 22 mm - Flanşlı - Elmaslı	20/40	18,60 \$
REE115	115 x 22 mm - Çift Taraf - Elmaslı	10/100	28,30 \$
REE180	180 x 22 mm - Çift Taraf - Elmaslı	10/50	46,00 \$
REE115A	115 x 22 mm - M14 Flanşlı - Tek Taraf Elmaslı	20/100	24,80 \$
REE180A	180 x 22 mm - M14 Flanşlı - Tek Taraf Elmaslı	10/50	43,70 \$
REE115F	115 x 22 mm - M14 Flanşlı - Çift Taraf Elmaslı	20/100	32,00 \$
REE180F	180 x 22 mm - M14 Flanşlı - Çift Taraf Elmaslı	10/50	51,00 \$

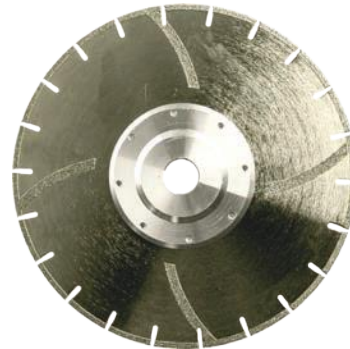

Tek Taraflı



Çift Taraflı

Flap Disk (Al.Oksit)



Çok amaçlı
çapak alma
işleri için
uygundur.

T29

Kodu	Özellikler	Kutu/Koli İçi	Liste Fiyatı
RDF11540	115 mm - Kum: #40	20/200	1,08 \$
RDF11560	115 mm - Kum: #60	20/200	1,08 \$
RDF11580	115 mm - Kum: #80	20/200	1,08 \$
RDF115100	115 mm - Kum: #100	20/200	1,08 \$

Flap Disk (Zirkonyum)



Çelik, demir,
sert
materyallerde
kullanılır.

T29

Kodu	Özellikler	Kutu/Koli İçi	Liste Fiyatı
RDZ11540	115 mm - Kum: #40	20/200	1,33 \$
RDZ11560	115 mm - Kum: #60	20/200	1,33 \$
RDZ11580	115 mm - Kum: #80	20/200	1,33 \$
RDZ115100	115 mm - Kum: #100	20/200	1,33 \$

Cırtlı Zımpara (Al.Oksit)



Kodu	Özellikler	Kum	Kutu/Koli İçi	Liste Fiyatı
RDS11540	115 mm	40	200/2000	0,14 \$
RDS11560	115 mm	60	200/2000	0,14 \$
RDS11580	115 mm	80	200/2000	0,14 \$
RDS11510	115 mm	100	200/2000	0,14 \$
RDS11512	115 mm	120	200/2000	0,14 \$
RDS115150	115 mm	150	200/2000	0,14 \$
RDS115180	115 mm	180	200/2000	0,14 \$
RDS115220	115 mm	220	200/2000	0,14 \$

Cırtlı Zımpara (Al. Oksit)

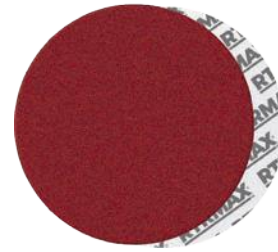

Kodu	Çap	Kum	Kutu/Koli İçi	Liste Fiyatı
RDS18040	180 mm	40	100/600	0,33 \$
RDS18060	180 mm	60	100/600	0,33 \$
RDS18080	180 mm	80	100/600	0,33 \$
RDS18010	180 mm	100	100/600	0,33 \$
RDS18012	180 mm	120	100/600	0,33 \$
RDS18015	180 mm	150	100/600	0,33 \$
RDS180180	180 mm	180	100/600	0,33 \$
RDS180220	180 mm	220	100/600	0,33 \$

Cırtlı Zımpara Delikli (Al.Oksit)

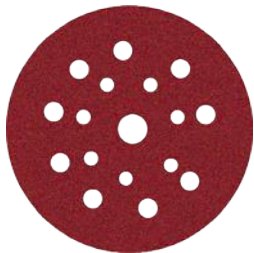

Uyumlu Modeller:
RTM3793 - RTM3795

Kodu	Özellikler	Kum	Kutu/Koli İçi	Liste Fiyatı
RDSM22515	225 mm	150	100/1200	0,48 \$
RDSM22518	225 mm	180	100/1200	0,48 \$
RDSM22522	225 mm	220	100/1200	0,48 \$

Cırtlı Zımpara Diski



M14

Matkap Aparatı Hediye!

Kodu	Özellikler	Kutu/Koli İçi	Liste Fiyatı
RDP115	115 mm	12/72	2,05 \$
RDP180	180 mm	6/36	3,50 \$

Polisaj Süngeri

ORTA
SERTLİKM14
Aplikatörlü

Kodu	Özellikler	Koli Adeti	Liste Fiyatı
RDP10101	150 x 50 mm	50	4,65 \$
RDP10102	180 X 35 mm	50	5,10 \$

Polisaj Süngeri

ORTA
SERTLİK

Cırtlı Ped

Kodu	Özellikler	Koli Adeti	Liste Fiyatı
RDP10103	150 x 25 mm	100	2,60 \$
RDP10104	180 X 35 mm	100	3,67 \$

Sünger Zımpara



4 Taraflı zımparalı

Ölçüsü: 100 x 75 x 25 mm

Kodu	Özellikler	Koli Adeti	Fiyat
RSS10108	Kum: #80	400	0,59 \$
RSS10100	Kum: #100	400	0,59 \$
RSS10120	Kum: #120	400	0,59 \$
RSS10150	Kum: #150	400	0,59 \$
RSS10180	Kum: #180	400	0,59 \$

Saçaklı Daire Tel Fırça

CELİK
TEL

Kodu	Özellikler	Koli Adeti	Fiyat
RH23125	125 mm	60	4,00 \$
RH23150	150 mm	40	5,05 \$
RH23175	175 mm	20	6,40 \$
RH23200	200 mm	20	6,70 \$

Saçaklı Çanak Fırça



M14

CELİK
TEL

Kodu	Özellikler	Koli Adeti	Fiyat
RH22206	65 mm	100	2,08 \$
RH22208	75 mm	80	2,32 \$
RH22210	100 mm	60	4,05 \$

Burgulu Çanak Fırça



M14

CELİK
TEL

Kodu	Özellikler	Koli Adeti	Fiyat
RH22106	65 mm	100	2,80 \$
RH22108	80 mm	80	3,20 \$
RH22110	100 mm	60	4,70 \$

Pimli Çanak Fırça



Kodu	Özellikler	Kutu/Koli İçi	Liste Fiyatı
RH24104	38 mm	15/120	1,37 \$
RH24105	50 mm	15/120	1,52 \$
RH24106	65 mm	10/80	1,77 \$
RH24107	80 mm	10/80	2,20 \$

Pimli Daire Fırça



Kodu	Özellikler	Kutu/Koli İçi	Liste Fiyatı
RH24108	50 mm	15/120	1,26 \$
RH24109	75 mm	15/120	1,52 \$
RH24110	100 mm	10/80	2,10 \$

Pimli Kalem Fırça



Kodu	Özellikler	Kutu/Koli İçi	Liste Fiyatı
RH24101	12 mm	25/200	0,93 \$
RH24102	17 mm	25/200	1,00 \$
RH24103	25 mm	25/200	1,34 \$

Pimli Fırça Setleri



Kodu	Özellikler	Kutu/Koli İçi	Liste Fiyatı
RH24111	3'lü Set Çanak Fırça: 50 mm - 1 Adet Daire Fırça: 50 mm - 1 Adet Kalem Fırça: 25 mm - 1 Adet	10/80	3,54 \$
RH24112	20'li Set Çanak Fırça: 50 mm - 5 Adet Çanak Fırça: 75 mm - 5 Adet Daire Fırça: 50 mm - 5 Adet Kalem Fırça: 25 mm - 5 Adet	1/8	24,50 \$

Saplı Tel Fırça



Kodu	Özellikler	Kutu/Koli İçi	Liste Fiyatı
RH23080	9" - 23 cm	12/120	1,06 \$

Pvc Tel Fırça



Kodu	Özellikler	Kutu/Koli İçi	Liste Fiyatı
RH23884	4 No	12/216	0,67 \$
RH23885	5 No	12/216	0,74 \$
RH23886	6 No	12/216	0,77 \$

Hss Matkap Ucu (Titanyum)



DIN338

Kodu	Özellikler	Paket/Kutu/Koli İçi	Liste Fiyatı
RBH025	2.5 mm	10/100/2000	0,32 \$
RBH03	3.0 mm	10/100/2000	0,35 \$
RBH035	3.5 mm	10/100/2000	0,43 \$
RBH04	4.0 mm	10/100/2000	0,46 \$
RBH045	4.5 mm	10/100/1000	0,56 \$
RBH05	5.0 mm	10/100/1000	0,66 \$
RBH055	5.5 mm	10/100/1000	0,75 \$
RBH06	6.0 mm	10/100/1000	0,86 \$
RBH065	6.5 mm	10/100/500	1,06 \$
RBH07	7.0 mm	10/100/500	1,23 \$
RBH08	8.0 mm	10/100/500	1,66 \$
RBH10	10.0 mm	10/100/500	2,67 \$
RBH12	12.0 mm	5/50/250	3,80 \$

Sds Plus Matkap Ucu



SDS PLUS

Kodu	Özellikler	Kutu/Koli İçi	Liste Fiyatı
RBS11006	6 x 110 mm	50/250	1,05 \$
RBS16006	6 x 160 mm	50/250	1,14 \$
RBS21006	6 x 210 mm	50/200	1,50 \$
RBS11007	7 x 110 mm	50/250	1,12 \$
RBS16007	7 x 160 mm	50/250	1,20 \$
RBS21007	7 x 210 mm	50/200	1,55 \$
RBS11008	8 x 110 mm	50/250	1,20 \$
RBS16008	8 x 160 mm	50/250	1,25 \$
RBS21008	8 x 210 mm	50/200	1,68 \$
RBS16009	9 x 160 mm	50/250	1,48 \$
RBS21009	9 x 210 mm	50/200	1,70 \$
RBS11010	10 x 110 mm	50/250	1,48 \$
RBS16010	10 x 160 mm	50/250	1,55 \$
RBS21010	10 x 210 mm	50/200	1,80 \$
RBS35010	10 x 350 mm	20/100	2,95 \$
RBS16011	11 x 160 mm	50/250	1,65 \$
RBS21011	11 x 210 mm	50/200	2,00 \$
RBS16012	12 x 160 mm	50/250	1,77 \$
RBS21012	12 x 210 mm	50/200	2,05 \$
RBS35012	12 x 350 mm	20/100	2,95 \$
RBS35014	14 x 350 mm	10/50	3,65 \$
RBS26016	16 x 260 mm	10/50	3,90 \$
RBS35016	16 x 350 mm	10/50	4,50 \$
RBS45016	16 x 450 mm	10/50	5,50 \$
RBS26018	18 x 260 mm	10/50	4,50 \$
RBS35018	18 x 350 mm	10/50	5,50 \$
RBS45018	18 x 450 mm	10/30	7,05 \$
RBS26020	20 x 260 mm	10/50	5,35 \$
RBS35020	20 x 350 mm	10/30	6,50 \$
RBS45020	20 x 450 mm	10/30	8,30 \$
RBS35022	22 x 350 mm	10/30	8,20 \$
RBS45022	22 x 450 mm	10/30	9,70 \$
RBS35024	24 x 350 mm	10/30	10,20 \$
RBS45024	24 x 450 mm	5/20	12,10 \$
RBS35026	26 x 350 mm	10/20	12,00 \$
RBS45026	26 x 450 mm	10/20	13,50 \$
RBS45028	28 x 450 mm	5/20	16,10 \$

Sds Plus Matkap Uç Seti



SDS PLUS

Set içeriği:
• 6 x 160 mm
• 8 x 160 mm
• 10 x 160 mm

Kodu	Özellikler	Kutu/Koli İçi	Liste Fiyatı
RBS003	3'lü Set	25/100	5,35 \$

Sds Plus/Max Murç - Keski

SDS PLUS



SDS MAX



Kodu	Özellikler	Kutu/Koli İçi	Liste Fiyatı
RBK11	14 x 250 mm - Sds Plus - Sivri Murç	10/50	2,70 \$
RBK12	14 x 250 mm - Sds Plus - Yassı Keski	10/50	2,75 \$
RBK21	18 x 400 mm - Sds Max - Sivri Murç	5/30	6,50 \$
RBK22	18 x 400 mm - Sds Max - Yassı Keski	5/30	6,60 \$

Korumalı Murç - Keski

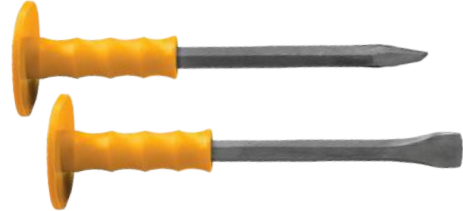

1040 ÇELİK

Kodu	Özellikler	Koli Adeti	Liste Fiyatı
RH09821	Sivri Murç - 300 MM	12	4,38 \$
RH09822	Yassı Keski - 300 MM	12	4,38 \$

PH Yıldız Bits Uç



Kodu	Özellikler	Kutu/Koli İçi	Liste Fiyatı
RB001	PH1 x 25 mm	60/3000	0,15 \$
RB002	PH1 x 50 mm	30/1500	0,26 \$
RB003	PH1 x 75 mm	20/1000	0,41 \$
RB008	PH2 x 25 mm	60/3000	0,15 \$
RB009	PH2 x 50 mm	30/1500	0,26 \$
RB010	PH2 x 75 mm	20/1000	0,41 \$
RB011	PH2 x 100 mm	10/1000	0,59 \$
RB012	PH2 x 150 mm	10/800	0,85 \$
RB016	PH3 x 50 mm	30/1500	0,26 \$

PZ Pozidriv Bits Uç



Kodu	Özellikler	Kutu/Koli İçi	Liste Fiyatı
RB101	PZ1 x 25 mm	60/3000	0,15 \$
RB102	PZ1 x 50 mm	30/1500	0,26 \$
RB108	PZ2 x 25 mm	60/3000	0,15 \$
RB109	PZ2 x 50 mm	30/1500	0,26 \$
RB110	PZ2 x 75 mm	20/1000	0,41 \$
RB111	PZ2 x 100 mm	10/1000	0,59 \$
RB112	PZ2 x 150 mm	10/800	0,85 \$
RB116	PZ3 x 50 mm	30/1500	0,26 \$

Düz Bits Uç



Kodu	Özellikler	Kutu/Koli İçi	Liste Fiyatı
RB201	SL5.5 x 25 mm	50/3000	0,16 \$
RB202	SL5.5 x 50 mm	50/2000	0,26 \$

Şapkalı Bits Uç



Kodu	Özellikler	Kutu/Koli İçi	Liste Fiyatı
RB303	PH2 x 25 mm	12/3000	0,48 \$

Bits Uç Seti



Set içeriği:

- PH2 x 25 mm
- PH2 x 50 mm
- SL5.5 x 25 mm
- SL5.5 x 50 mm

Kodu	Özellikler	Koli Adeti	Liste Fiyatı
RB302	4'lü set	800	1,45 \$

Bits Uç + Adaptör Seti



Set içeriği:

- PH1 x 25 mm
- PH2 x 25 mm x 2
- PH3 x 25 mm
- SL4 x 25 mm
- SL5 x 25 mm
- 60 mm Adaptör

Kodu	Özellikler	Koli Adeti	Liste Fiyatı
RB301	7'li set	500	3,35 \$

Bits Uç + Adaptör Seti



Set içeriği:

- Otomatik bits adaptörü
- PH1/2/2/3 x 25 mm
- PZ1/2/2/3 x 25 mm
- S3/4/5/6 x 25 mm
- HEX 3/4/5/6 x 25 mm
- T10/15/20/25/27/30/40 x 25 mm
- TH10/15/20/25/27/30/40 x 25 mm
- 1/4" Adaptör

*Kemer klipsli

Kodu	Özellikler	Kutu/Koli İçi	Liste Fiyatı
RB304	32'li Set	24/48	13,20 \$



Manyetik Bits Uzatma Adaptörü



Kodu	Özellikler	Kutu/Koli İçi	Liste Fiyatı
RB501	1/4" - 60 mm	100/1000	0,72 \$

Otomatik Bits Uzatma Adaptörü



* Tak-Çıkar hızlı değiştirme sağlar

Kodu	Özellikler	Kutu/Koli İçi	Liste Fiyatı
RB502	1/4" - 60 mm	50/500	3,00 \$

SDS Plus Bits Uzatma Adaptörü



Kodu	Özellikler	Kutu/Koli İçi	Liste Fiyatı
RB503	1/4" - 55 mm	50/500	1,12 \$

SDS Plus Mandren Adaptörü



* SDS Plus kırıcı delicilere, otomatik ve anahtarlı mandren bağlantısı sağlar.

Kodu	Özellikler	Kutu/Koli İçi	Liste Fiyatı
RB504	1/2" - 20 unf	50/500	1,00 \$

Lokma Bits Tutucu



* 1/2" Somun sıkıya bits uç takılmasını sağlar.

Kodu	Özellikler	Kutu/Koli İçi	Liste Fiyatı
RB506	1/4" - 1/2"	30/300	1,87 \$

Bükülebilir Bits Uzatma Adaptörü



Kodu	Özellikler	Kutu/Koli İçi	Liste Fiyatı
RB505	295 mm	50/100	3,00 \$

Manyetik Somun Adaptörü



Kodu	Özellikler	Kutu/Koli İçi	Liste Fiyatı
RB507	1/4" - 8 x 65 mm	50/500	0,80 \$
RB508	1/4" - 10 x 65 mm	50/500	0,87 \$
RB509	1/4" - 13 x 65 mm	40/400	1,12 \$

Manyetik Somun Adaptör Seti



Set içeriği:
 • 8 x 65 mm
 • 10 x 65 mm
 • 13 x 65 mm

Kodu	Özellikler	Kutu/Koli İçi	Liste Fiyatı
RB510	1/4" - 3 Parça	10/100	2,95 \$

SDS Plus Lokma Adaptörü



Kodu	Özellikler	Kutu/Koli İçi	Liste Fiyatı
RB511	3/8" - 60 mm	50/500	1,82 \$
RB512	1/2" - 65 mm	50/500	2,30 \$

1/4" Bits Lokma Adaptörü



Kodu	Özellikler	Kutu/Koli İçi	Liste Fiyatı
RB513	1/4" - 50 mm	50/500	0,85 \$
RB514	3/8" - 65 mm	50/500	1,28 \$
RB515	1/2" - 73 mm	50/500	1,58 \$

Üst Depo Havalı Boya Tabancası

AL
GÖVDE

Kodu	Özellikler	Koli Adeti	Liste Fiyatı
RH20601	600 ml - 1.8 mm - 1/4"	20	20,30 \$

Alt Depo Havalı Boya Tabancası

AL
GÖVDE

Kodu	Özellikler	Koli Adeti	Liste Fiyatı
RH20701	1000 ml - 1.8 mm - 1/4"	20	22,00 \$

Havalı Alet Seti



Set İçeriği:

- Üst Depo Havalı Boya Tabancası
- Mazot Tabancası
- Saatli Lastik Şişirme
- Hava Tabancası
- 5 Mt Spiral Hortum

Kodu	Özellikler	Koli Adeti	Liste Fiyatı
RH20001	5'li Set	10	45,00 \$

Mazot Tabancası

TAM
AL
GÖVDE

Kodu	Özellikler	Koli Adeti	Liste Fiyatı
RH20101	600 ml - 1/4"	20	11,80 \$

Saatli Lastik Şişirme Tabancası

AL
GÖVDE

*İkili ölçek göstergesi (PSI-Bar)

Kodu	Özellikler	Koli Adeti	Liste Fiyatı
RH20501	Saatli - 33 cm Hortum - 1/4"	50	10,80 \$

Hava Tabancası



Kodu	Özellikler	Kutu/Koli İçi	Liste Fiyatı
RH20201	Kısa Uçlu - 1/4"	25/100	5,00 \$
RH20202	Uzun Uçlu - 1/4"	25/100	5,80 \$

RTRMAX®



EL ALETLERİ

Kombine Pense



DÖVME
ÇELİK

OKSİT
KAPLAMA

Kodu	Özellikler	Kutu/Koli İçi	Liste Fiyatı
RH01807	180 mm	6/60	11,00 \$

Yan Keski



DÖVME
ÇELİK

OKSİT
KAPLAMA

Kodu	Özellikler	Kutu/Koli İçi	Liste Fiyatı
RH01816	160 mm	6/60	11,00 \$

Kargaburun



DÖVME
ÇELİK

OKSİT
KAPLAMA

Kodu	Özellikler	Kutu/Koli İçi	Liste Fiyatı
RH01826	160 mm	6/60	10,50 \$

Fort Pense



DÖVME
ÇELİK

OKSİT
KAPLAMA

Kodu	Özellikler	Kutu/Koli İçi	Liste Fiyatı
RH01830	250 mm	6/36	17,50 \$

Betoncu Kerpeten



DÖVME
ÇELİK

OKSİT
KAPLAMA

C45

Kodu	Özellikler	Kutu/Koli İçi	Liste Fiyatı
RH03810	250 mm	6/72	13,50 \$
RH03811	280 mm	6/72	14,00 \$

Maşalı Boru Anahtarı



Kodu	Özellikler	Kutu/Koli İçi	Liste Fiyatı
RH02811	1"	1/36	13,50 \$
RH02815	1.5"	1/24	20,00 \$

Yıldız Tornavida



C45
ÇELİK



Kodu	Özellikler	Kutu/Koli İçi	Liste Fiyatı
RH07840	4 x 100	12/240	0,80 \$
RH07850	5 x 125	12/240	0,98 \$
RH07860	6 x 150	12/240	1,30 \$

Düz Tornavida



C45
ÇELİK



Kodu	Özellikler	Kutu/Koli İçi	Liste Fiyatı
RH07841	4 x 100	12/240	0,81 \$
RH07851	5 x 125	12/240	0,98 \$
RH07861	6 x 150	12/240	1,30 \$

Topaç Tornavida



C45
ÇELİK



Kodu	Özellikler	Kutu/Koli İçi	Liste Fiyatı
RH07820	6 x 40 - Yıldız Uçlu	12/240	0,84 \$
RH07821	6 x 40 - Düz Uçlu	12/240	0,84 \$

Tornavida Seti 5'li



Set İçeriği:

- 4 x 100 - 5 x 125 - 6 x 150 Yıldız uçlu tornavida
- 6 x 150 Düz uçlu tornavida
- Kontrol kalemi

C45
ÇELİK



Kodu	Özellikler	Kutu/Koli İçi	Liste Fiyatı
RH07825	5 Parça	1/20	5,50 \$

Kontrol Kalemi



Kodu	Özellikler	Kutu/Koli İçi	Liste Fiyatı
RH07801	180 mm - Düz Uçlu	24/576	0,68 \$

Ahşap Saplı Çekiç



DÖVME
ÇELİK

1040
ÇELİK

Kodu	Özellikler	Koli Adeti	Liste Fiyatı
RH09801	100 gr	12	2,40 \$
RH09802	200 gr	12	2,85 \$
RH09803	300 gr	12	3,60 \$
RH09805	500 gr	12	4,40 \$
RH09810	1000 gr	6	6,50 \$

Şerit Metre



Kodu	Özellikler	Kutu/Koli İçi	Liste Fiyatı
RH12121	3 mt x 16 mm	6/120	2,60 \$
RH12122	5 mt x 19 mm	6/120	3,70 \$
RH12123	5 mt x 25 mm	6/120	4,00 \$

Şerit Metre (Stoplu)



OTOMATİK KİLİT

Kodu	Özellikler	Kutu/Koli İçi	Liste Fiyatı
RH12111	3 mt x 16 mm	6/120	3,10 \$
RH12112	5 mt x 19 mm	6/72	4,10 \$
RH12113	5 mt x 25 mm	6/72	4,70 \$

Şerit Metre (Profesyonel)



OTOMATİK KİLİT

Kodu	Özellikler	Kutu/Koli İçi	Liste Fiyatı
RH12101	3 mt x 16 mm	6/120	3,53 \$
RH12102	5 mt x 19 mm	6/72	4,45 \$
RH12103	5 mt x 25 mm	6/72	5,50 \$
RH12105	10 mt x 25 mm	6/48	13,20 \$

Arazi Tipi Metre



Kodu	Özellikler	Koli Adeti	Liste Fiyatı
RH12230	30 mt x 13 mm	20	15,00 \$
RH12250	50 mt x 13 mm	20	17,50 \$



Su Terazisi



MIKNATISLI

Kodu	Özellikler	Koli Adeti	Liste Fiyatı
RH13304	400 mm	50	6,10 \$
RH13306	600 mm	50	7,70 \$
RH13308	800 mm	50	9,20 \$
RH13310	1000 mm	50	10,60 \$

Su Terazisi



MIKNATISLI

Kodu	Özellikler	Koli Adeti	Liste Fiyatı
RH13204G	400 mm	50	7,50 \$
RH13206G	600 mm	50	10,00 \$
RH13208G	800 mm	50	11,80 \$
RH13210G	1000 mm	50	14,15 \$

Su Terazisi (Profesyonel)



MIKNATISLI

*Üç Açılı: 90°, 180°, 45°

Kodu	Özellikler	Koli Adeti	Liste Fiyatı
RH13106	600 mm	30	12,70 \$
RH13108	800 mm	30	15,00 \$
RH13110	1000 mm	30	16,00 \$

Mini Su Terazisi



MIKNATISLI

Kodu	Özellikler	Koli Adeti	Liste Fiyatı
RH13401	230 mm	300	3,30 \$

Alüminyum Marangoz Gönyesi

AL
GÖVDE

Kodu	Özellikler	Kutu/Koli İçi	Liste Fiyatı
RH12530	300 mm	6/48	6,55 \$
RH12540	400 mm	6/48	7,50 \$
RH12550	500 mm	6/48	8,40 \$

Marangoz Gönyesi

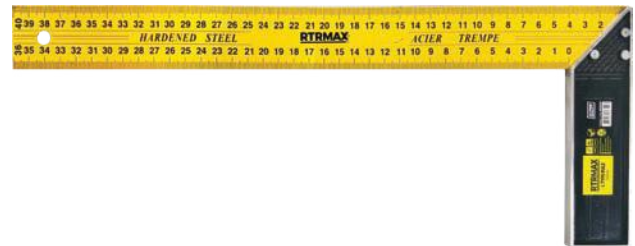

Kodu	Özellikler	Kutu/Koli İçi	Liste Fiyatı
RH12430	300 mm	12/120	1,80 \$
RH12440	400 mm	12/120	2,10 \$
RH12450	500 mm	12/120	2,37 \$

Maket Bıçağı



ULTRA
KESKİN AL
GÖVDE

Kodu	Özellikler	Kutu/Koli İçi	Liste Fiyatı
RAK117	18 mm - Alüminyum	24/192	1,27 \$

Maket Bıçağı



ULTRA
KESKİN AL
GÖVDE

Kodu	Özellikler	Kutu/Koli İçi	Liste Fiyatı
RAK118	18 mm - Alüminyum	24/288	1,32 \$

Maket Bıçağı



ULTRA
KESKİN AL
GÖVDE

Kodu	Özellikler	Kutu/Koli İçi	Liste Fiyatı
RAK122	18 mm - Alüminyum	24/288	1,17 \$

Maket Bıçağı



ULTRA
KESKİN PVC
GÖVDE

Kodu	Özellikler	Kutu/Koli İçi	Liste Fiyatı
RAK119	18 mm - Plastik	24/192	0,85 \$

Dar Maket Bıçağı



ULTRA
KESKİN PVC
GÖVDE

Kodu	Özellikler	Kutu/Koli İçi	Liste Fiyatı
RAK120	9 mm - Plastik	30/300	0,52 \$

Maket Bıçağı Yedeği



ULTRA
KESKİN

Kodu	Özellikler	Koli Adeti	Liste Fiyatı
RAK116	18 x 100 x 0.5 mm	40 Pk.	8,60 \$

10'lu Pk. 100 Adet

Budama Makası

İZOLE
SAP

Kodu	Özellikler	Kutu/Koli İçi	Liste Fiyatı
RH05808	Uzunluk: 9" Kesme Çapı: 25 mm Ağırlık: 325 Gr	6/60	14,30 \$



Budama Makası

METAL
SAP

Kodu	Özellikler	Kutu/Koli İçi	Liste Fiyatı
RH05810	Uzunluk: 9" Kesme Çapı: 25 mm Ağırlık: 305 Gr	6/60	12,00 \$

Budama Makası

PVC
SAP

Kodu	Özellikler	Kutu/Koli İçi	Liste Fiyatı
RH05806	Uzunluk: 9" Kesme Çapı: 25 mm Ağırlık: 210 Gr	6/60	8,70 \$

Budama Testeresi

PVC
SAP

Kodu	Özellikler	Kutu/Koli İçi	Liste Fiyatı
RH17524	240 mm - Orta Diş	6/36	6,30 \$

Budama Testeresi (Kılıflı)

PVC
SAP

Kodu	Özellikler	Kutu/Koli İçi	Liste Fiyatı
RH17324	240 mm - İnce Diş	6/36	8,30 \$
RH17424	240 mm - Orta Diş	6/36	7,05 \$
RH17430	300 mm - Kalın Diş	6/36	7,30 \$

Çit Budama Makası



OKSİT
KAPLAMA
**ULTRA
KESKİN**
PP
+
TPR
SAP

Kodu	Özellikler	Koli Adeti	Liste Fiyatı
RH05425	25"	12	16,80 \$



Pala Testere



**PVC
SAP**

Kodu	Özellikler	Kutu/Koli İçi	Fiyat
RH17220	20" - 500 mm	6/60	7,05 \$

Alçıpan Testeresi



**PVC
SAP**

Kodu	Özellikler	Kutu/Koli İçi	Fiyat
RH17401	150 mm	10/60	4,80 \$

Demir Testere Kolu



Kodu	Özellikler	Kutu/Koli İçi	Fiyat
RH17101	300 mm	12/48	6,05 \$

Pvc Boru Makası



**ULTRA
KESKİN**
METAL
SAP

Kodu	Özellikler	Kutu/Koli İçi	Fiyat
RH04102	65 mm - Profesyonel	6/48	11,60 \$

Multi Ayarlı Sprey Tabancası



ABS
MATERYAL

PP
TPR
SAP

- 1/2"-3/4" Musluk Bağlantısı
- Stoplu/Stopsuz Hortum Bağlantısı

Kodu	Özellikler	Kutu/Koli İçi	Liste Fiyatı
RHG1003	7 Fonksiyonlu Tabanca + 3 Ad. Bağlantı Aparatı	1/48	7,45 \$

Ayarlı Sprey Tabancası



ABS
MATERYAL

PP
TPR
SAP

- 1/2"-3/4" Musluk Bağlantısı
- Stoplu/Stopsuz Hortum Bağlantısı

Kodu	Özellikler	Kutu/Koli İçi	Liste Fiyatı
RHG1004	Sprey Tabanca + 3 Ad. Bağlantı Aparatı	1/48	6,90 \$

Plastik Saplamalı Ayarlanabilir Fıskiye



ABS
MATERYAL

Kodu	Özellikler	Kutu/Koli İçi	Liste Fiyatı
RHG1005	Püskürtme Mesafesi 24 Metre	1/48	4,45 \$

Metal Saplamalı Ayarlanabilir Fıskiye



PIRİNÇ
GALVANİZ
MATERYAL

Kodu	Özellikler	Kutu/Koli İçi	Liste Fiyatı
RHG1006	Püskürtme Mesafesi 24 Metre	1/48	15,00 \$

Duvara Monte Hortum Makarası



PP
TPR
MATERYAL



180°
KAPSAMA



OTOMATİK
GERİ SARGI
KİLİTLEME



AYARLI
KONUMDA
KİLİTLEME

*20 mt. uzunluğunda
1/2" bahçe hortumu
dahildir.

Kodu	Özellikler	Koli Adeti	Liste Fiyatı
RHG2001	Ø 1/2" - 20 Metre	1	110,00 \$



Köpük Tabancası



Kodu	Özellikler	Koli Adeti	Fiyat
RH16304	Teflon Kaplama Gövde	20	20,40 \$

Silikon Tabancası



Silikon Tabancası



Kodu	Özellikler	Koli Adeti	Liste Fiyatı
RKT22Y	Alüminyum Gövde	15	7,12 \$

Kodu	Özellikler	Koli Adeti	Liste Fiyatı
RKT24Y	Pvc Gövde	48	2,29 \$
RKT24S	Pvc Gövde	48	1,45 \$

Epoksi Tabancası



Sosis Silikon Tabancası



Kodu	Özellikler	Koli Adeti	Liste Fiyatı
RKT19Y	Alüminyum Gövde - 345 ml Kartuş	15	7,90 \$

Kodu	Özellikler	Koli Adeti	Liste Fiyatı
RKT12Y	Alüminyum Gövde - 600 ml	12	13,30 \$

Boya Karıştırıcı



Kodu	Özellikler	Koli Adeti	Liste Fiyatı
RH14808	80 x 450 mm	24	2,80 \$
RH14810	100 x 450 mm	24	3,10 \$
RH14812	120 x 450 mm	24	3,40 \$



Boya Karıştırıcı



M14

Kodu	Özellikler	Koli Adeti	Liste Fiyatı
RH14814	120 x 600 mm	12	5,50 \$

Boyalı Çırpı İpi Seti

PP
+
PE
GÖVDE

Kodu	Özellikler	Koli Adeti	Liste Fiyatı
RH14102	30 mt ipli - 115 gr mavi tozlu	60	3,45 \$

İç ve Dış Cephe Rulo Fırça

PVC
SAP

Kodu	Özellikler	Koli Adeti	Liste Fiyatı
RFR420	20 cm	25	2,35 \$
RFR425	25 cm	25	2,50 \$

Kalorifer Rulo Fırçası

PVC
SAP

Kodu	Özellikler	Kutu/Koli İçi	Liste Fiyatı
RFR010	10 cm Rulo	100	0,97 \$
RFR010Y	10 cm Yedek	10/1000	0,35 \$

Zımpara Malası



Kodu	Özellikler	Kutu/Koli İçi	Liste Fiyatı
RH14201	165 x 85 mm	15/60	3,30 \$
RH14202	210 x 105 mm	10/40	4,50 \$

Kollu Zımpara Malası



Kodu	Özellikler	Kutu/Koli İçi	Liste Fiyatı
RH14203	210 x 105 mm - Oynar Kollu	12/48	4,90 \$

Seyyar Makaralı Uzatma Kablosu

› Darbelere Dayanıklı Gövde

Zor çalışma koşulları için dizayn edilmiştir.

› Makara Sistemi

Uzatma kablosunu kolay ve hızlı şekilde açma ve toplama.

› Ergonomik Sap

Pratik taşıma konforu sağlayan plastik tutma kolu.

› Neon Lamba

Parlak neon ışık çalışma göstergesi.

› 4'lü Entegre Priz

4'lü entegre topraklı monofaze priz.



Kodu	Özellikler	Koli Adeti	Liste Fiyatı
REM31520	3 x 1.5 mm - 20 mt	4	27,50 \$
REM31535	3 x 1.5 mm - 35 mt	4	36,10 \$
REM31550	3 x 1.5 mm - 50 mt	4	44,80 \$
REM32520	3 x 2.5 mm - 20 mt	4	34,30 \$
REM32530	3 x 2.5 mm - 30 mt	4	43,50 \$
REM32540	3 x 2.5 mm - 40 mt	4	52,80 \$
REM98	Boş Makara	4	13,30 \$



Maskeleme Bandı

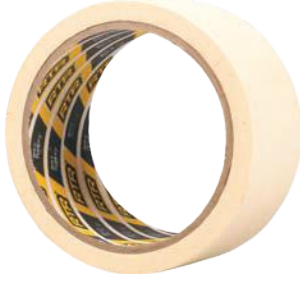

Kodu	Özellikler	Koli Adeti	Liste Fiyatı
RNM1825	18 mm x 25 mt	96	0,53 \$
RNM2425	24 mm x 25 mt	72	0,68 \$
RNM3625	36 mm x 25 mt	48	1,05 \$
RNM4825	48 mm x 25 mt	36	1,37 \$

Koli Bandı (Akrilik)



Kodu	Özellikler	Koli Adeti	Liste Fiyatı
RNL45140	40 mt x 45 mm - Şeffaf	96	0,85 \$
RNL45141	40 mt x 45 mm - Kahve	96	0,85 \$
RNL45100	100 mt x 45 mm - Şeffaf	72	1,80 \$
RNL45101	100 mt x 45 mm - Kahve	72	1,80 \$

Koli Bandı (Hotmelt)



Kodu	Özellikler	Koli Adeti	Liste Fiyatı
RNK4540	40 mt x 45 mm - Şeffaf	96	1,00 \$
RNK4541	40 mt x 45 mm - Kahve	96	1,00 \$
RNK45100	100 mt x 45 mm - Şeffaf	72	2,15 \$
RNK45101	100 mt x 45 mm - Kahve	72	2,15 \$

Koli Bandı (Doğal Kauçuk)



Kodu	Özellikler	Koli Adeti	Liste Fiyatı
RNK4504	40 mt x 45 mm - Şeffaf	96	1,17 \$
RNK4505	40 mt x 45 mm - Kahve	96	1,17 \$
RNK4501	100 mt x 45 mm - Şeffaf	72	2,58 \$
RNK4502	100 mt x 45 mm - Kahve	72	2,58 \$

Tamir Takviye Bandı



48 mm

Kodu	Özellikler	Koli Adeti	Liste Fiyatı
RNC191	Gri - 10 mt	96	1,35 \$
RNC192	Siyah - 10 mt	96	1,35 \$
RNC193	Beyaz - 10 mt	96	1,35 \$
RNC196	Kırmızı - 10 mt	96	1,35 \$
RNC197	Sarı - 10 mt	96	1,35 \$
RNC198	Yeşil - 10 mt	96	1,35 \$
RNC199	Mavi - 10 mt	96	1,35 \$
RNC194	Gri - 40 mt	48	5,24 \$
RNC195	Siyah - 40 mt	48	5,24 \$

Merdiven Kaydırmaz Bant



Kodu	Özellikler	Koli Adeti	Liste Fiyatı
RNMK2505	5 mt x 25 mm	42	2,20 \$
RNMK2515	15 mt x 25 mm	24	6,00 \$
RNMK5005	5 mt x 50 mm	21	4,50 \$
RNMK5015	15 mt x 50 mm	12	12,00 \$

Çift Taraflı Köpük Bant



Kodu	Özellikler	Kutu/Koli İçi	Fiyat
RND1802	18 mm x 2 mt	24/288	0,50 \$
RND2402	24 mm x 2 mt	18/216	0,62 \$

Çift Taraflı Havana Köpük Bant



Kodu	Özellikler	Koli Adeti	Liste Fiyatı
RND1825	18 mm x 25 mt	32	3,60 \$
RND2425	24 mm x 25 mt	24	4,80 \$
RND3625	36 mm x 25 mt	16	7,20 \$
RND4825	48 mm x 25 mt	12	9,60 \$

Çift Taraflı Köpük Bant

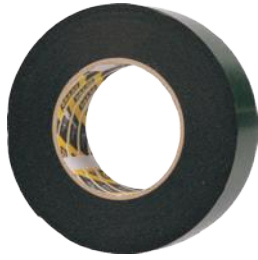

Kodu	Özellikler	Koli Adeti	Liste Fiyatı
RNF10	10 mm x 10 mt	270	0,95 \$
RNF15	15 mm x 10 mt	180	1,40 \$
RNF20	20 mm x 10 mt	135	1,90 \$
RNF25	25 mm x 10 mt	108	2,35 \$
RNF30	30 mm x 10 mt	90	2,80 \$
RNF40	40 mm x 10 mt	72	3,75 \$
RNF50	50 mm x 10 mt	54	4,65 \$

Çift Taraflı Film Bant



Kodu	Özellikler	Koli Adeti	Liste Fiyatı
RNS1225	12 mm x 25 mt	90	1,10 \$
RNS1825	18 mm x 25 mt	60	1,55 \$
RNS2425	24 mm x 25 mt	48	2,10 \$
RNS3625	36 mm x 25 mt	30	2,85 \$
RNS4825	48 mm x 25 mt	24	3,80 \$

Silikonlu Çift Taraflı VHB Bant



Kodu	Özellikler	Koli Adeti	Liste Fiyatı
RNV1802	18 mm x 2 mt	84	1,40 \$
RNV2402	24 mm x 2 mt	72	1,90 \$

Derz Bandı



Kodu	Özellikler	Koli Adeti	Liste Fiyatı
RN545	45 mt x 50 mm	72	1,90 \$
RN590	90 mt x 50 mm	24	3,70 \$

Alüminyum Folyo Bant

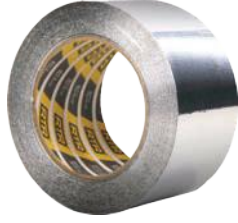

Kodu	Özellikler	Koli Adeti	Liste Fiyatı
RNA4505	45 mm x 5 mt	120	0,57 \$
RNA4510	45 mm x 10 mt	120	1,15 \$
RNA4520	45 mm x 20 mt	96	2,00 \$
RNA4825	48 mm x 25 mt	60	2,53 \$
RNA7225	72 mm x 25 mt	36	3,83 \$
RNA9625	96 mm x 25 mt	24	5,17 \$
RNAL4825	48 mm x 25 mt - Takviyeli	60	3,63 \$
RNAL7225	72 mm x 25 mt - Takviyeli	36	5,50 \$
RNAL9625	96 mm x 25 mt - Takviyeli	24	7,30 \$

Kapı Pencere İzolasyon Bandı

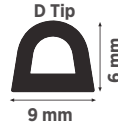

Kodu	Özellikler	Koli Adeti	Liste Fiyatı
RNP01	100 mt (2 x 50 mt) - Beyaz	8	Sorunuz
RNP02	100 mt (2 x 50 mt) - Kahve	8	Sorunuz
RNP11	6 mt (2 x 3 mt) - Beyaz	50	Sorunuz
RNP12	6 mt (2 x 3 mt) - Kahve	50	Sorunuz

Emniyet İkaz Bandı



Kodu	Özellikler	Koli Adeti	Liste Fiyatı
RNU201	Kırmızı-Beyaz / 60 mm x 180 mt	24	2,70 \$
RNU205	Kırmızı-Beyaz / 60 mm x 360 mt	12	4,90 \$

Yer İşaretleme Bandı



Kodu	Özellikler	Koli Adeti	Liste Fiyatı
RNY5025	Sarı-Siyah / 50 mm x 25 yds.	24	6,40 \$
RNY5025K	Kırmızı-Beyaz / 50 mm x 25 yds.	24	6,40 \$

Pvc Kanal Bandı



Kodu	Özellikler	Koli Adeti	Liste Fiyatı
RN4825	Gri - 48 mm x 25 yds	72	2,60 \$
RN4825B	Siyah - 48 mm x 25 yds	72	2,60 \$

Elektrik Bandı



Kodu	Özellikler	Kutu/Koli İçi	Liste Fiyatı
RN11R	Karışık Renkli - 0.15 mm x 19 mm x 10Y	10/500	0,55 \$
RN11	Siyah - 0.15 mm x 19 mm x 10Y	10/500	0,55 \$

Profesyonel Sırt Çantası

- Yüksek kaliteli su geçirmez kumaş.
- Tutma sapı ve askı detayı ile kolay taşıma.
- Yumuşak sırt desteği.
- Ped destekli laptop bölmesi.
- Eva destekli kuvvetlendirilmiş taban.



%8
KDV

Kodu	Özellikler	Koli Adeti	Liste Fiyatı
RTX3002	48 x 32 x 20 cm	8	76,50 \$

Sırt Çantası

- Yüksek kaliteli su geçirmez kumaş.
- Tutma sapı ve askı detayı ile kolay taşıma.
- Yumuşak sırt desteği.
- Laptop bölmesi.
- Eva destekli kuvvetlendirilmiş taban.



%8
KDV

Kodu	Özellikler	Koli Adeti	Liste Fiyatı
RTX3001	48 x 32 x 17 cm	8	54,00 \$

Kumaş Alet Çantası

- Yüksek kaliteli su geçirmez kumaş.
- Tutma sapı ile kolay taşıma.



%8
KDV

Kodu	Özellikler	Koli Adeti	Liste Fiyatı
RTX1002	14"	25	25,50 \$

Kumaş Alet Çantası

- Yüksek kaliteli su geçirmez kumaş.
- Tutma sapı ile kolay taşıma.
- Metal Destekli fermuar.



%8
KDV

Kodu	Özellikler	Koli Adeti	Liste Fiyatı
RTX1003	17"	10	37,30 \$
RTX1004	19" - Askılı	10	42,50 \$

Bel Tipi Alet Çantaları



RTX0901



RTX0902



RTX0903

%8
KDV

- Yüksek kaliteli su geçirmez kumaş.

Kodu	Özellikler	Koli Adeti	Liste Fiyatı
RTX0901	Çok Bölmeli	50	13,50 \$
RTX0902	Matkap Bölmeli	50	14,00 \$
RTX0903	Çift Fermuar Bölmeli	50	19,00 \$

Kumaş Organizer Alet Çantası

- Yüksek kaliteli su geçirmez kumaş.
- Dış kısımda 12 adet çeşitli ebatlarda bölmesi vardır.
- İç kısımda 24 adet çeşitli ebatlarda bölmesi vardır.
- RTRMAX Bez sırt çantaları ile uyumludur.



%8
KDV

*Aksesuarlar dahil değildir.

Kodu	Özellikler	Koli Adeti	Liste Fiyatı
RTX0904	Çok Bölmeli	50	19,00 \$



Profesyonel Takım Çantaları



Kodu	Özellikler	Koli Adeti	Liste Fiyatı
RCMT200	Tough Case Boş Takım Çantası	1	555,00 TL
RCMT200PL	Yumurta Sünger + Plastik Bölmeli	1	83,50 TL
RCMT200C	Yumurta Sünger + Kare Lazer Kesim Süngeri	1	251,00 TL
RCMT200P	Yumurta Sünger + Bez Bölmeli	1	285,00 TL

Profesyonel Takım Çantaları



Kodu	Özellikler	Koli Adeti	Liste Fiyatı
RCMT230	Tough Case Boş Pro Takım Çantası	1	600,00 TL
RCMT230PL	Yumurta Sünger + Plastik Bölmeli	1	85,00 TL
RCMT230C	Yumurta Sünger + Kare Lazer Kesim Süngeri	1	363,00 TL
RCMT230P	Yumurta Sünger + Bez Bölmeli	1	312,00 TL

Profesyonel Takım Çantaları



Kodu	Özellikler	Koli Adeti	Liste Fiyatı
RCMT300	Tough Case Boş Pro Takım Çantası	1	699,00 TL
RCMT300PL	Yumurta Sünger + Plastik Bölmeli	1	117,00 TL
RCMT300C	Yumurta Sünger + Kare Lazer Kesim Süngeri	1	259,00 TL
RCMT300P	Yumurta Sünger + Bez Bölmeli	1	346,00 TL

Profesyonel Takım Çantaları



Kodu	Özellikler	Koli Adeti	Liste Fiyatı
RCPP330	Tough Case Plastik Takım Dizmeli + Bölmeli Çanta	1	1.394,00 TL
RCBT330	Tough Case Bez Takım Dizmeli + Bölmeli Çanta	1	1.667,00 TL

Profesyonel Takım Çantaları



Kodu	Özellikler	Koli Adeti	Liste Fiyatı
RCPP430	Tough Case Plastik Takım Dizmeli + Bölmeli Çanta	1	1.732,00 TL
RCBT430	Tough Case Bez Takım Dizmeli + Bölmeli Çanta	1	2.000,00 TL

Tekerlekli Takım Çantası



DARBEYE
DAYANIKLI

Kodu	Özellikler	Koli Adeti	Liste Fiyatı
RCKP28	Tekerlekli	2	403,00 TL

Organizerli Klasik Takım Çantası



DARBEYE
DAYANIKLI

Kodu	Özellikler	Koli Adeti	Liste Fiyatı
RC0013	13" - 32 cm	6	35,50 TL
RC0016	16" - 41 cm	6	60,40 TL
RC0018	18" - 46 cm	6	92,40 TL
RC0021	21" - 54 cm	6	135,00 TL

Metal Kilitli Takım Çantası



DARBEYE
DAYANIKLI

Kodu	Özellikler	Koli Adeti	Liste Fiyatı
RCM013	13" - 32 cm	6	52,80 TL
RCM016	16" - 41 cm	6	90,00 TL
RCM019	19" - 48 cm	6	126,00 TL
RCM022	22" - 56 cm	4	208,00 TL

Jumbo Metal Kilitli Takım Çantası



DARBEYE
DAYANIKLI

Kodu	Özellikler	Koli Adeti	Liste Fiyatı
RCM113	13" - 32 cm	6	57,40 TL
RCM116	16" - 41 cm	6	103,00 TL
RCM119	19" - 48 cm	6	140,00 TL
RCM122	22" - 56 cm	2	233,00 TL

Grip Metal Kilitli Takım Çantası



DARBEYE
DAYANIKLI

Kodu	Özellikler	Koli Adeti	Liste Fiyatı
RCMG13	13" - 32 cm	6	56,50 TL
RCMG16	16" - 41 cm	8	96,40 TL
RCMG19	19" - 48 cm	8	130,00 TL
RCMG22	22" - 56 cm	6	229,00 TL

Grip Plastik Kilitli Takım Çantası



DARBEYE
DAYANIKLI

Kodu	Özellikler	Koli Adeti	Liste Fiyatı
RCMGP13	13" - 32 cm	6	49,00 TL
RCMGP16	16" - 41 cm	8	84,00 TL
RCMGP19	19" - 48 cm	8	113,20 TL
RCMGP22	22" - 56 cm	6	200,00 TL

Organizerli Çekmeceli Takım Çantası



DARBEYE
DAYANIKLI

Kodu	Özellikler	Koli Adeti	Liste Fiyatı
RCR017	17" - 43 cm	6	116,00 TL
RCR021	21" - 54 cm	6	160,00 TL

Rafli Takım Çantası



DARBEYE
DAYANIKLI

Kodu	Özellikler	Koli Adeti	Liste Fiyatı
RCBL17	17" - 43 cm	6	133,50 TL
RCBL20	21" - 54 cm	6	184,00 TL

Şeffaf Eko Takım Çantası



DARBEYE
DAYANIKLI

Kodu	Özellikler	Koli Adeti	Liste Fiyatı
RCST12	12" - 30 cm	6	33,00 TL
RCST16	16" - 41 cm	6	55,30 TL

Siyah Eko Takım Çantası



DARBEYE
DAYANIKLI

Kodu	Özellikler	Koli Adeti	Liste Fiyatı
RCET12	12" - 30 cm	6	21,80 TL
RCET16	16" - 41 cm	6	36,40 TL

Organizer



DARBEYE
DAYANIKLI

Kodu	Özellikler	Koli Adeti	Liste Fiyatı
RCK005	5" - 12 cm	36	10,00 TL
RCK007	7" - 17 cm	36	13,90 TL
RCK010	10" - 25 cm	24	24,40 TL

Organizer



DARBEYE
DAYANIKLI

Kodu	Özellikler	Koli Adeti	Liste Fiyatı
RCK013	13" - 32 cm	12	44,30 TL
RCK018	18" - 46 cm	12	58,00 TL
RCK024	24" - 61 cm	6	82,00 TL

Plastik Çekmeceli Kutu



Kodu	Özellikler	Çekmece Adeti	Koli Adeti	Liste Fiyatı
RCK10	85 x 120 x 40 mm	1	50	11,90 TL
RCK20	100 x 140 x 52 mm	1	40	16,90 TL
RCK30	110 x 120 x 62 mm	1	40	21,40 TL
RCK31	110 x 120 x 62 mm	2	40	23,30 TL
RCK32	110 x 120 x 62 mm	4	40	24,60 TL
RCK35	110 x 170 x 65 mm	1	40	24,00 TL
RCK40	124 x 196 x 80 mm	1	32	35,00 TL
RCK45	175 x 230 x 110 mm	1	24	58,70 TL
RCK50	140 x 230 x 98 mm	1	32	45,50 TL
RCK55	212 x 302 x 126 mm	1	12	88,30 TL
RCK56	212 x 302 x 126 mm	2	12	106,60 TL
RCK60	260 x 340 x 150 mm	1	6	128,00 TL

Plastik Çekmeceli Kutu



Kodu	Özellikler	Çekmece Adeti	Koli Adeti	Liste Fiyatı
RCMK10	85 x 120 x 40 mm	1	50	10,80 TL
RCMK20	100 x 140 x 52 mm	1	40	15,20 TL
RCMK30	110 x 120 x 62 mm	1	40	19,25 TL
RCMK31	110 x 120 x 62 mm	2	40	21,00 TL
RCMK32	110 x 120 x 62 mm	4	40	22,10 TL
RCMK35	110 x 170 x 65 mm	1	40	21,50 TL
RCMK40	124 x 196 x 80 mm	1	32	31,30 TL
RCMK45	175 x 230 x 110 mm	1	24	53,00 TL
RCMK50	140 x 230 x 98 mm	1	32	41,00 TL
RCMK55	212 x 302 x 126 mm	1	12	79,50 TL
RCMK56	212 x 302 x 126 mm	2	12	96,00 TL
RCMK60	260 x 340 x 150 mm	1	6	115,00 TL

Avadanlık

Siyah

DARBEYE DAYANIKLI

Kodu	Özellikler	Koli Adeti	Liste Fiyatı
RCS10	103 x 165 x 75 mm	60	6,15 TL
RCS15	125 x 195 x 90 mm	60	9,30 TL
RCS20	152 x 245 x 122 mm	60	13,00 TL
RCS25	200 x 300 x 130 mm	30	17,00 TL
RCS30	217 x 360 x 155 mm	30	24,20 TL
RCS35	265 x 420 x 177 mm	20	32,30 TL
RCS40	310 x 490 x 195 mm	12	43,00 TL

Avadanlık

Gri

DARBEYE DAYANIKLI

Kodu	Özellikler	Koli Adeti	Liste Fiyatı
RCG10	103 x 165 x 75 mm	60	6,43 TL
RCG15	125 x 195 x 90 mm	60	9,80 TL
RCG20	152 x 245 x 122 mm	60	13,50 TL
RCG25	200 x 300 x 130 mm	30	18,00 TL
RCG30	217 x 360 x 155 mm	30	25,40 TL
RCG35	265 x 420 x 177 mm	20	33,80 TL
RCG40	310 x 490 x 195 mm	12	45,00 TL

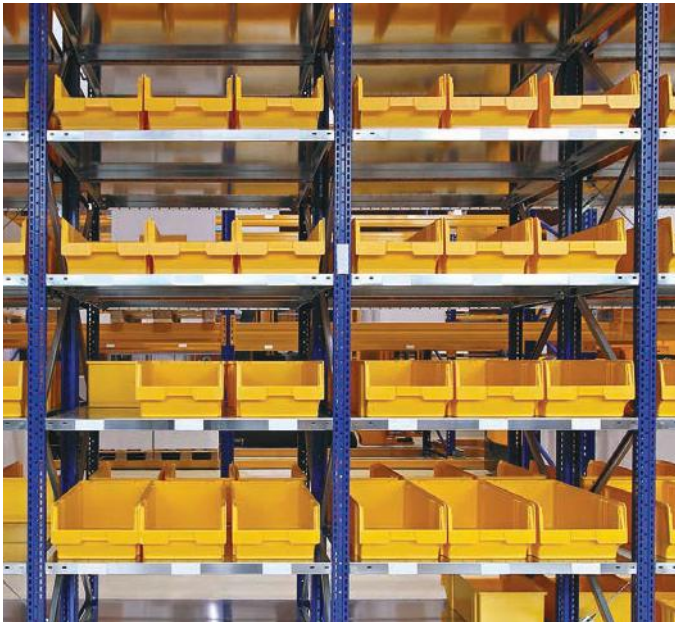

Avadanlık

Sarı

DARBEYE DAYANIKLI

Kodu	Özellikler	Koli Adeti	Liste Fiyatı
RCR10	103 x 165 x 75 mm	60	8,10 TL
RCR15	125 x 195 x 90 mm	60	13,10 TL
RCR20	152 x 245 x 122 mm	60	17,60 TL
RCR25	200 x 300 x 130 mm	30	25,50 TL
RCR30	217 x 360 x 155 mm	30	34,50 TL
RCR35	265 x 420 x 177 mm	20	47,40 TL
RCR40	310 x 490 x 195 mm	12	65,30 TL

RTRMAX®

Konsept Satış Noktamız Olun!



Ayrıntılı bilgi için;
www.RTRMAX.com

RTRMAX®



Türkiye'nin Her Yerinde Hizmetinizdeyiz!



240' TAN FAZLA SERVİS NOKTASI

Türkiye genelinde yaygın servis ağıyla hizmetinizde.



GERÇEK GARANTİ

Tüm ürünlerimiz fabrikasyon hatalarına karşı garanti kapsamı altındadır.



%100 MÜŞTERİ MEMNUNİYETİ

Müşteri memnuniyeti birinci önceliğimizdir.



HIZLI SERVİS DESTEĞİ

Müşteri talepleri en kısa sürede çözüme kavuşur.

10

EN AZ 10 YIL YEDEK PARÇA TEDARİĞİ

Tüm ürünlerimizin yedek parçaları 10 yıl boyunca temin edilebilir.



GÜLER YÜZLÜ HİZMET

Alanında uzman ekibimiz hizmetinizde.

www.RTRMAX.com

ELEKTRİKLİ MAKİNA YETKİLİ SERVİSLERİMİZ

Güncel Yetkili Servis Listesi:



İstanbul Merkez Servis: Adres: Atatürk Mah. Lozan Cad. No:1 Esenyurt/İstanbul
Tel: (0212) 771 56 40 Dahili: 7 Aras Kargo: 192 984 885 1412 ile

ADANA
ASLAN ELEKTRİK
ÖZHAN FEYUÇ
KARASOKU MAH. 28010 SOK. MURAT İŞ MERK. K:1 NO:13 SEYHAN
0322 352 83 48

AMASYA
ŞAŞMAZ SOĞUTMA
ERDİNÇ ŞAŞMAZ
SARAY MAH. ÖZDEMİR ÇD.NO:19/D / GÜMÜŞHACIKÖY
0358 717 41 51

ANKARA
AYDIN BOBİNAJ
M.ALİ AYDIN
TOPTAŞ SOKAK NO:65 / SİTELER
0312 348 77 77

ANTALYA
ERNEZLİ BOBİNAJ
RAMAZAN KARABAŞ
BAĞLIK MH. ÖZDEMİR SK. ACARER APT. ALTI NO:12/B KUMLUCA
0242 887 68 06

ANTALYA
KARAKAYA BOBİNAJ
MEHMET ALİ KARAKAYA
EĞRİ KÖPRÜ CAD. 205 SOK. NO:2 ÇIKICILLI ALANYA
0537 796 51 91

AYDIN
ENERJİ TEKNİK
EKREM KARABULUT
YENİ MAH. ATATÜRK BULV. BİDAN APT. NO:204/B DİDİM
0256 811 43 70

BALIKESİR
KURTLAR BOBİNAJ
ERTAÇ KURT
17 EYLÜL MH. TAMİRCİLER SOKAK NO:2/A / BANDIRMA
0266 713 38 88

BOLU
GARANTI BOBİNAJ
İBRAHİM AKTAŞ
SANAYİ SİTESİ 28/2
0374 215 51 23

ÇORUM
ÖZTEKNİK BOBİNAJ
RIDVAN ÇİLİNGİR
KÜÇÜK SAN. SİTESİ 97. CAD. NO:7/B
0364 213 59 76

EDİRNE
DİNÇ ELEKTRİK
NAZMİ DİNÇ
ARABACILAR CAD.NO:26 / KEŞAN
0284 714 32 68

ELAZIĞ
KARDEŞLER BOBİNAJ
VOLKAN BULUT
SARAYATIK MAH. HACI HAYRİ CAD. NO:2/B
0424 233 47 45

GİRESUN
ÖZCAN TEKNİK
DENİZ ÖZCAN
GEDİKKAYA MAH. SANAYİ SİTESİ 21 NOLU SOK. NO:33
0454 212 17 35

HATAY
PAK-İŞ ELEKTRİK
MUZAFFER PAK
KURTULUŞ CAD. NO:156 ANTAKYA
0326 215 64 73

İSTANBUL
SEVNUR BOBİNAJ
ÖZCAN ÖZTÜRK
ESENŞEHİR MAH. NATO YOLU CAD. NO: 185/A ÜMRANIYE
0216 527 87 67

İSTANBUL
ÖZDOĞAN ELEKTRİK
MUHAMMET A. DOĞAN
TERSANE CAD. İLYASOĞLU İŞ MERKZ. NO:129 KAT:2 KARAKÖY
0535 377 18 74

İSTANBUL
YILDIZ TEKNİK
TANER YILDIZ
BİRLİK SAN. SİT. 1. CAD. NO:13 BEYLİKDÜZÜ
0537 408 74 60

İSTANBUL
EREN MAKİNE
EREN ELDENİZ
MİMAR SİNAN MAH. GÜLLÜCE SK. NO:3/C SİLİVRİ
0542 530 28 72

İZMİR
MY TEKNİK SERVİS
YENAL ÖZER
YEDİ EYLÜL MAH. 5538 SK. NO:57 TORBALI
0232 856 35 34

KIRŞEHİR
DOĞAN ELEKTRİK
LÜTFİ DOĞAN
CUMA MAH. TURGUT ASLAN CAD. NO:27/A KAMAN
0386 712 47 96

ADIYAMAN
UYGUL ELEKTRİK
HANİFİ UYGUL
SİTELER MAH. 2. ÇEVREYOLU HİSİNİ MANSUR CAD. 58C
0416 216 64 31

AMASYA
YAVUZ BOBİNAJ
YAVUZ OSMAN VANLI
YENİ MH. ATATÜRK BLV. NO:104 SULLUVA
0358 418 08 48

ANKARA
GELİŞİM EL ALETLERİ
MUSTAFA ÖVEZ
10202 (43/A) SOKAK NO:5 TİCARET HAN / OSTİM
0312 385 90 98

ANTALYA
ANTMAK ELEKTRİK
BİLAL KÖKÇEN
AKDENİZ SAN. SİTESİ 5025 SOKAK NO:7 KEPEZ
0242 999 68 07

ANTALYA
ÇETİNER SOĞUTMA
ALİ RIZA ÇETİNER
GÖKYAZI MAH. YUSUF ÖZEK CAD. NO:2 DEMRE
0535 470 56 51

ARTVİN
SARIOĞLU HIRDAVAT
MUHAMMET SARI
ÇORUĞ CAD. NO:36
0466 415 25 48

BALIKESİR
ANKARA TEKNİK
ALİ EKBER KAYGUSUZ
CAMİVASAT MAH. ULUGARAJ CAD. NO:23/C EDREMIT
0266 373 03 04

ÇANAKKALE
ADA KALE BOBİNAJ
FATİH ERDOĞAN
BARBAROS MAH. REŞAT TABAK SK. NO:1/C
0506 363 49 10

DENİZLİ
DOĞAN BOBİNAJ
HÜSEYİN AYDOĞAN
1.SAN. SİT. MEVKİİ 158.SK.SEDEF İŞ HANI NO:18
0258 264 55 15

EDİRNE
ERAY BOBİNAJ
M.ERAY TUĞRUL
ESKİ SANAYİ SİTESİ 12.BLOK NO:9
0284 225 26 92

ESKİŞEHİR
POYRAZ TEKNİK
HAMZA KOPARAN
ŞEKER MAH. KIRIM CAD. NO:165/C
0222 323 59 91

GİRESUN
YALÇIN BOBİNAJ
YALÇIN KARADEMİR
S.SİMİRLİOĞLU CAD.NO:25 GÖRELE
0454 513 20 15

HATAY
ULUSAL TEKNİK
EŞREF SEZER
SANAYİ SİT.324/1 SK.NO:8 İSKENDERUN
0326 616 09 31

İSTANBUL
SEVNUR BOBİNAJ
ÖZCAN ÖZTÜRK
KEMAL TÜRKER MH. OSMANGAZİ CAD. 47/A SANCAKTEPE
0216 622 45 64

İSTANBUL
TEKNİKSAİN ELEKTRİK
OSMAN TEKİN
ARAP CAMİİ MAH. ÖMERAĞA SK. NO:6 K:1 KARAKÖY
0212 255 38 07

İSTANBUL
SERA POMPA
SEDAT BIÇAKÇI
MERKEZ MAH. NIŞAN SOKAK NO:15 ARNAVUTKÖYÜ
0532 575 71 20

İZMİR
BARIŞ BOBİNAJ
İBRAHİM BOZKURT
4005 SOK. NO:11-B KAYMAKKUYU CAMİ ARKASI / KARABAĞLAR
0232 253 25 59

İZMİR
İFO BOBİNAJ
HAMZA YEDİKARDEŞ
KAMİL TUNÇA BLV. NO: 20/A ÇAMLIBİ
0554 988 47 95

KIRIKKALE
AKÇAY BOBİNAJ
MUSTAFA AKÇAY
SANAYİ MAH.KARADENİZ CAD.48/F
0542 339 71 12

AĞRI
TAM GÜÇ BOBİNAJ
CENK TOKA
YAVUZ MAH. BÜLBÜL CAD. NO:41
0472 215 70 41

AFYON
EMEK İŞ BOBİNAJ
ERMAN MANAP
DUMLUPINAR MH. MENDERES CD. KARAHİSAR APT. A BLOK
0272 212 11 32

ANKARA
EROL ELEKTRİK
İBRAHİM EROL
AHI EVREN MH. SAN. SİT. 224. CAD. 27/15 SINCAN
0535 963 89 18

ANTALYA
SAĞLAM MOTOR
MEHMET KAHYA
KONAKLI GÜZELBAĞ YOLU 30 METRELİK YOL ÜZERİ NO:40 ALANYA
0242 565 37 44

ANTALYA
KÜÇÜKYILMAZ BOBİNAJ
DOĞAN KÜÇÜKYILMAZ
GAZİ MAH. ZEYİTLİK CAD. NO:14 GAZİPAŞA
0534 503 72 08

BARTIN
YURTBAY BOBİNAJ
SAMİM YURTBAY
YENİ SAN. SİTESİ 125. NOLU SOKAK NO: 11
0378 228 45 03

BURDUR
ÇEVİKLER BOBİNAJ
LİMİT ÇEVİK
SANAYİ SİTESİ 2. SOKAK NO: 15
0248 252 94 37

ÇANAKKALE
OVALI BOBİNAJ
H.HÜSEYİN OVALI
İSTİKLAL CAD.NO:160 / BIĞA
0286 316 49 66

DİYARBAKIR
GAMA BOBİNAJ
SAMİ BAŞYİĞİT
URFA YOLU ÜZERİ S.EYYUBİ MAH. KALE KOOP. A/BLOK NO:33 BAĞLAR
0212 237 31 58

ERZİNCAN
BİRLİK ELEKTRİK
İSMAIL BİLİYAY
KARAAĞAÇ MAH. SAN. ÇARŞISI 770 SK. NO:28/A
0446 224 53 33

G.ANTEP
KILIÇ BOBİNAJ
HARUN KILIÇ
İSMET PAŞA MAH. 1 NOLU CAD.NO:3/B ŞAHİNBEY
0342 230 25 48

HATAY
BAL BOBİNAJ
AHMET BAL
YENİ SAN. SİT. 5. İNİŞ 5. CAD. 51/B BLOK NO:7 ANTAKYA
0326 221 57 96

İSPARTA
İZMİR BOBİNAJ
EMİN ÖZSOY
SANAYİ MAH. 3236 SOKAK NO:17
0246 223 70 11

İSTANBUL
TRK MAKİNA
TARİK TIRYAKI
ALTYAÇIŞMA MAH. BAĞDAT CAD. ADALI SK. NO:8/B MALTEPE
0216 305 44 43

İSTANBUL
ARAS MAKİNA
RECEP AYDOĞDU
ARAP CAMİİ MAH. TERSANE CAD. ZİNCİRLİ HAN SK. NO:8/1 / KARAKÖY
0212 243 84 12

İSTANBUL
ZENMAK MAKİNA
SALİH ZENGİN
O.S.B. DEMİRCİLER SİT.C2.BLOK NO:212 / BAŞAKŞEHİR
0212 549 39 37

İZMİR
ÇETİN BOBİNAJ
GÖKHAN ÇETİN
CÜNEYT BEY MAH. İBRAHİM TURAN CAD.NO:98/A / MENDERES
0232 782 73 00

İZMİR
ENDÜRO SERVİS
FATİH GÜT
İNÖNÜ MAH. 2119 SOK. NO:3/A SANAYİ SİTESİ ÇEŞME
0232 712 15 87

KIRKLARELİ
YUSUF HÜRİYILMAZ
YUSUF HÜRİYILMAZ
EVREN MAH. SANAYİ SİTESİ F1 BLOK NO:2 VİZE
0288 318 38 23

AMASYA
ATAK BOBİNAJ
KADIR KÖTEN
HACI İLYAS MAH. HAFİZ SOKAK NO:18
0554 591 70 43

AKSARAY
ÇELİKLER HIRDAVAT
HACİ ÇELİK
YENİ SAN. SİTESİ 2023 NOLU SOKAK NO:1
0382 215 11 03

ANKARA
TEKNİK ADAMLAR
RECAİ ÖZDEMİR
İVEDİK OSB. SERHAT MAH. 1473. CAD. NO:29 İVOGSAK
0312 394 36 48

ANTALYA
YILDIZ TEKNİK
MUSTAFA YILDIZ
SANAYİ MAH. 2049 SK. NO: 11 MANAVGAT
0242 742 35 33

AYDIN
MURAT BOBİNAJ
TURGUT DEMİR
GÜZELHİSAR MAH. YEDİ EYLÜL CAD. NO:63 EFELER
0256 211 09 25

BALIKESİR
BAŞDEMİR BOBİNAJ
İBRAHİM BAŞDEMİR
6 EYLÜL MAH. UZUN DÖŞEME SOK. NO:41/A
0266 239 86 23

BURSA
ATAK BOBİNAJ
MESUT ATAK
ULUYOL 10. YAVUZ SOK. NO:40/B OSMANGAZİ
0533 389 67 72

ÇANKIRI
ERTUĞÇ TEKNİK
M. TUĞRUL ERTUĞÇ
BUĞDAY PAZARI MAH. ÇİMAN SOKAK NO:2
0376 212 88 18

DÜZCE
TEKNİK İŞ BOBİNAJ
ALATIN ALKAN
ŞEREFİYE MAH. ÇINLAR SOK. NO:18/C
0360 524 67 23

ERZURUM
TOLGA MAKİNE
TOLGA SUDAŞ
BAKIRCI MH. ÇENNET ÇEŞME SOK. YAŞAM APT. 6/E
0442 235 63 64

G.ANTEP
ÇALIKOĞLU BOBİNAJ
MEHMET T. ÇALIKOĞLU
SANAYİ MAH. 60031 NOLU CAD. NO:1 ŞEHİTKAMİL
0342 235 63 09

HATAY
PAK ELEKTRİK
OKAN HURŞİT PAK
YENİ MH. KANAL SOK. NO: 58 KIRIKHAN
0530 874 24 78

İSTANBUL
BİRLİK ELEKTRİK
SELÇUK ŞENAY
BİRMES SAN. SİT. B10 BLOK NO:14 ORHANLI TUZLA
0126 394 80 72

İSTANBUL
TURAN ELEKTRİK
SERHAT TURAN
ÖZGÜR CAD. NO:8 KAVACIK BEYKÖZ
0216 425 67 88

İSTANBUL
TEKİN ELEKTRİK
TEKİN METİN
ÖRNEK MAH. DOĞAN ARASLI CAD. 1365 SOK. A1 / ESENYURT
0212 596 11 62

İSTANBUL
DEMİRHAŞ MAKİNE
SAİM DEMİRHAŞ
PERPA TİCARET MERKEZİ B BLOK K:8 NO:995 / ŞİŞLİ
0212 320 22 61

İZMİR
KARDEŞLER BOBİNAJ
TAMER ÇAKIR
1301 SOK. NO:55/A / ÇANKAYA
0232 441 52 51

KIRŞEHİR
EMEK BOBİNAJ
FATİH DERNEK
KILIÇÖZÜ SANAYİ SİTESİ 23. BLOK NO:2
0386 252 62 40

KARABÜK
DAMLAA ELEKTRİK
ABDULLAH ERDOĞAN
HÜRRIYET MAH. AKTAŞ CAD. 17/B
0370 412 77 00



Whatsapp Destek Hattı: 0544 789 17 87

ELEKTRİKLİ MAKİNA YETKİLİ SERVİSLERİMİZ

Güncel Yetkili Servis Listesi:



**İstanbul Merkez Servis: Adres: Atatürk Mah. Lozan Cad. No:1 Esenyurt/İstanbul
Tel: (0212) 771 56 40 Dahili: 7 Aras Kargo: 192 984 885 1412 ile**

KARAMAN

UZUN ELEKTRİK
FEHİMİ VEZİRCİ
HAMİDİYE MAH. 1866 SOK. YENİ SAN. SİT.
0535 863 56 19

KAYSERİ

GENERAL ELEKTRİK
MAHMUT YAKUT
ESKİ SAN. BÖLGESİ 4. CAD. 3. SK. NO: 11
0352 320 34 10

KONYA

İSTANBUL MAKİNA
EKREM ASLAN
KARATAY SAN. SİT. ZEVK SOKAK NO: 7 SELÇUKLU
0536 790 43 76

KONYA

ÇİFTÇİ TİCARİT
RECEP ÇİFTÇİ
ALPARSLAN TÜRKÇEŞ CAD. NO: 75/D ÇUMRA
0332 447 74 19

MANİSA

EGEM BOBİNAJ
BAYRAM ARTIK
TEKSTİLCİLER SİT. 5771 SK. 4. BLOK NO: 27/A
0236 235 45 40

MERSİN

AKDENİZ BOBİNAJ
ALİ KULLU
AKDENİZ MAH. GÜZEL OLUK CAD. NO: 36-6 ERDEMLİ
0538 869 21 41

MUĞLA

UYŞAL BOBİNAJ
ALİ UYŞAL
ÇATALARIK MAH. TURGUT ÖZAL BULVARI NO: 99 FETHİYE
0538 794 81 64

NEVŞEHİR

ÖZ TEKBİR BOBİNAJ
MUSTAFA ÇATAK
YENİ SAN. SİTESİ 7. BLOK NO: 45
0530 086 08 66

ORDU

KAHVİÇİOĞULLU ELEKTRİK
CUMHUR KAHVEÇİ
DURUGÖL MAH. ATATÜRK BULVARI NO: 205
0452 233 13 35

SAKARYA

AÖG MAKİNA
ERCAN ÖZDEMİR
PAPUÇÇULAR MAH. SERVET SOKAK NO: 3/A ADAPAZARI
0264 273 43 18

SAMSUN

AKSA BOBİNAJ
MURAT ŞAHİN
ESKİ SAN. SİT YENİ MAH. KILIÇARSLAN CAD. NO: 27 / 1 CANIK
0362 238 88 38

SİVAS

ZİRVE ELEKTRİK
SERKAN KORÖĞLÜ
CAMİORTA MAH. SİVAS CAD. NO: 49/C SUŞEHİRİ
0346 311 75 74

TEKİRDAĞ

BAŞOĞLU BOBİNAJ
ALİ BAŞOĞLU
HİSAR MAH. KAMELYA SOKAK NO: 16 HAYRABOLU
0282 315 27 50

TOKAT

GÜNNÜR ELEKTRİK
AYHAN PARLAK
CUMHURİYET MAH. SAATÇİGİL CAD. NO: 7/101 ERBAA
0542 733 98 17

TRABZON

STAR ELEKTRİK
KEMAL KULCU
ÇARŞI MAH. UZUN SOKAK NO: 13 / SÜRMENE
0545 535 60 61

YALOVA

UFUK BOBİNAJ
HÜSEYİN BALCI
İSTİKLAL CAD. TURNALAR APT: 18/32
0226 811 32 45

ZONGULDAK

TÜMEN MAKİNE
MURAT TÜMEN
KIŞLA MAH. SANAYİ ÇARŞISI D BLOK NO: 17 EREĞLİ
0372 323 74 97

KAHRAMANMARAŞ

JEOTEM MAKİNA
ADEM GÜNDEŞ
ŞAZİBEY MAH. 3. TOPTANCIAR CAD. NO: 26 ONIKŞİBUT
0344 221 00 24

KİLİS

SADIK BOBİNAJ
SADIK UĞURLU
MIHALLI MAH. MERCİDABIK CAD. NO: 189/C
0348 813 84 02

KONYA

GÜVEN OTO
ŞENOL ÇELTEK
B. ALI MAH. ANIT CAD. BORA SOK. NO: 26 / EREĞLİ
0332 712 66 80

KÜTAHYA

KUDRET BOBİNAJ
KUDRET EĞİLMEZ
YENİ SANAYİ SİTESİ 19. SOK. NO: 28
0537 976 79 04

MANİSA

BİLGE ELEKTRİK
MEHMET EMİN BİLGE
KETHÜDA MAH. 42. SOKAK NO: 9 AKHİSAR
0553 408 19 79

MERSİN

ERDAL BOBİNAJ
ERDAL ŞAHİN
TAHŞİN SOYLU CAD. ESKİ BOZYAZI DURAĞI KARŞISI 44/A ANAMUR
0324 814 94 37

MUĞLA

GÜMÜŞ MOTOR
LEVENT GÜMÜŞ
MUMÇULAR ADNAN MENDERES BULV. 125. SOKAK NO: 2 BODRUM
0530 326 69 25

NİĞDE

GÜL BOBİNAJ
ÖMER ÜÇGÜL
ŞAHİN ALI MAH. ŞEHİT BAYRAM AKSOY SOK. NO: 18
0534 386 40 09

RİZE

UZMAN TEKNİK SERVİS
KAŞIF ALTIPARMAK
CAMİONU MAH. CUMHURİYET CAD. NO: 19
0464 223 69 69

SAKARYA

YILMAZ BOBİNAJ
METİN YILMAZ
İNÇİLLİ MAH. 620 SOK. NO: 18/E KARASU
0264 718 17 69

SİİRT

SEÇKİN BOBİNAJ
NAZMİ MELAYİM
ÖZGEN CAD. NO: 10
0484 223 32 16

TEKİRDAĞ

ÇETİN ELEKTRİK
EROL ÇETİN
EMEK SANAYİ SİTESİ B BLOK NO: 4 SÜLEYMANPAŞA
0282 263 86 60

TOKAT

ÇETİN BOBİNAJ
ENİS ÇETİN
SANAYİ SİTESİ CAMİALTI SOK. NO: 22
0356 214 63 07

TOKAT

TEKNİK BOBİNAJ
CİHAH ERİLGİN
SANAYİ SİTESİ 26. BLOK NO: 69 NİKSAR
0356 551 10 35

TRABZON

ÇİZGİ AVM
RIDVAN SERT
SULUKLI MAH. ATATÜRK BLV. PTT SOK. NO: 2/B OF
0462 771 66 15

YOZGAT

ATAK BOBİNAJ
YAKUP GÖNÜLALAN
KÖSEÖĞLU MAH. 120. SOKAK B/5
0544 209 01 37

KAHRAMANMARAŞ

BOBİNAJSAN
SEFA KAYA
GÜNEŞLİ MAH. BATTALGAZİ CAD. NO: 41/D ELBİSTAN
0543 625 18 58

KOCAELİ

İNCE MOTOR
ERSİN İNCE
MUSTAFA PAŞA MAH. 712 SOK. NO: 26 \ GEBZE
0262 646 46 15

KONYA

FATİH BOBİNAJ
FATİH OKUMUŞ
SEVRAN MAH. SANAYİ BULV. NO: 94/B AKŞEHİR
0541 564 29 12

KÜTAHYA

TEKNİK SOĞUTMA
MUSTAFA BAYRAM
DURAK MAH. MÜLAYİM CAD. NO: 7 / C TAVSANLI
0274 614 08 02

MARDİN

TEKNİK MAKİNA
ABDULKADİR TARMAN
YENİ ŞEHİR MH. 1928 SOK. NO: 5
0482 212 97 26

MERSİN

YÜCEL ELEKTRİK
RECAİ PEKİN
FEVZİ ÇAKMAK MAH. İŞGEM 1769 SK. NO: 25 B/Z 05 / TARSUS
0324 624 00 65

MUĞLA

AKSOY ELEKTRİK
HASAN AKSOY
KARAKÖY MH. KONAK BULV. 68. SK. SEYDİKEMER
0536 896 88 81

ORDU

GÜLER ELEKTRİK
MUHAMMED GÜLER
KALEDERE MAH. GÜDEKOĞLU SOKAK NO: 12 ÜNYE
0546 627 02 06

RİZE

PINDAZ BOBİNAJ
MEHMET PINDAZ
YENİ PAZAR MAH. 9 MART CAD. ÇAYELİ
0464 532 29 28

SAMSUN

İŞİLDAK BOBİNAJ
ZEKİ İŞİLDAK
ALACAĞI MAH. BELEDİYE DUKKANLARI NO: 115 / BAFRA
0362 543 10 49

SİNOP

CEYRANCI BOBİNAJ
SİNAN KURT
YENİ MAH. KÜÇÜK SAN. SİT. B/4 BLOK NO: 8 BOYABAT
0368 315 20 33

TEKİRDAĞ

BIRKAN TEKNİK
BİROL AKAY
ŞEYH SİNAN MAH. EREĞLİ SOK. KLAVUZ İŞ. MERKEZİ NO: 2 ÇORLU
0282 654 50 91

TOKAT

GELİŞKEN ELEKTRİK
AHMET GELİŞKEN
CEDIT MAH. HAPAN CAD. NO: 1/D ZİLE
0356 317 31 10

TRABZON

ŞAFAK BOBİNAJ
AHMET HİLMİ
DEVLET KARAYOLU CAD. NO: 75/A / DEĞİRMENDERE
0535 611 65 04

USAK

ZENGİN BOBİNAJ
MUSTAFA ZENGİN
İSLİÇE MAH. ŞEHİT İBRAHİM AYDIN SOK. NO: 12
0276 227 27 46

YOZGAT

YILMAZ BOBİNAJ
HACI DURMAZ
SAN. SİT. ELEKT. BLOK NO: 14 / YERKÖY
0354 516 11 37

KASTAMONU

DEMİREZEN BOBİNAJ
TAHŞİN DEMİREZEN
ESKİ SAN. SİTESİ 34. BLOK NO: 49
0366 214 43 00

KONYA

GOKAY BOBİNAJ
MEHMET GÖKSU
YILDIZ SAN. SİTESİ 10655 SOKAK NO: 61 KARATAY
0538 893 62 83

KONYA

HÜSEYİN TEKNİK
HÜSEYİN GÜLTEKİN
ULUKAPI MAH. NECATİ KALAYCIOĞLU CD. 154251 SK. NO: 27 SEYDİŞEHİR
0332 582 23 22

MALATYA

ÖREN ELEKTRİK
MUHAMMED ÖREN
BENTBAŞI MAH. MESLEK SK. BAHÇEŞEHİR KONTURLARI B/6 YEŞİLYURT
0422 211 87 77

MERSİN

COŞKUN BOBİNAJ
SEDAT COŞKUN
MAHMUMİDİYE MAH. 4810 SOK NO: 68 (YENİ ADLİYE KARŞISI)
0324 337 31 61

MUĞLA

ELBO LTD. ŞTİ.
ŞERAFETTİN USLAN
ORHANIYE MAH. HÜRRIYET SK. NO: 1/8
0252 214 18 84

MUĞLA

GÖRGÜLLÜ BOBİNAJ
UFUK GÖRGÜLLÜ
YENİ YOL CAD. 77. SOK. NO: 1/2 MARMARIS
0252 413 49 02

ORDU

SANCAK BOBİNAJ
KADİR BÜKTE
M. KEMAL PAŞA MAH. ÜLKÜ SK. NO: 14/A FATSA
0452 400 76 00

SAKARYA

BATTALGAZİ TEKNİK
ABDULLAH ŞENTÜRK
TÜRKÖÇÜ MAHALLESİ NO: 33 / PAMUKOVA
0264 551 63 88

SAMSUN

KESKİNLER ELEKTRİK
RAMAZAN KESKİN
SANAYİ SİTESİ 1. BLOK NO: 22 HAVZA
0532 697 60 84

SİVAS

KURTOĞLU BOBİNAJ
MAZLUM KURTOĞLU
DEMİRCİLERARZI MAH. ŞEHİTLER CAD. NO: 35/B
0542 591 23 94

TEKİRDAĞ

ÖZYİL ELEKTRİK
KURTULUŞ YILDIRIM
KÜÇÜK SAN. SİT. 6. BLOK NO: 7/2 ÇERKEZKÖY
0282 726 67 04

TOKAT

ÖZER ELEKTRİK
MUHSİN ÖZER
SANAYİ SİTESİ 5-C BLOK NO: 9 / TURHAL
0356 275 27 10

TRABZON

ÖZEN BOBİNAJ
Y. TEMEL YURDAKUL
DEMİRCİLERARZI CAMİİ ALTI NO: 10
0462 325 43 23

VAN

BE-KA ELEKTRİK
OSMAN BERK
ŞEREFİYE MAH. SANTRAL 1. SOKAK NO: 9/C İPEKYOLU
0850 644 66 36

ZONGULDAK

KAYALAR BOBİNAJ
ALİ KAYA
ACILIK SAN. SİT. E1 BLOK NO: 1
0372 252 55 12



Whatsapp Destek Hattı: 0544 789 17 87

BENZİNLİ MAKİNA YETKİLİ SERVİSLERİMİZ

Güncel Yetkili Servis Listesi:



İstanbul Merkez Servis: Adres: Atatürk Mah. Lozan Cad. No:1 Esenyurt/İstanbul
Tel: (0212) 771 56 40 Dahilli: 7 Aras Kargo: 192 984 885 1412 ile

ADANA
ASLAN ELEKTRİK
ÖZHAN FEYÜÇ
KARASOKU MAH. 28010 SOK. MURAT İŞ MERK. K:1 NO:13 SEYHAN
0322 352 83 48
ANTALYA
ERNEZLİ BOBİNAJ
RAMAZAN KARABAŞ
BAĞLIK MAH. ÖZDEMİR SK. ACARER APT. ALTI NO:12/B KUMLUCA
0242 807 68 06
AMASYA
ERKİN MOTOR
ERKİN ÇEKİN
KIRAZLIDERE MAH.CAMI SOK.NO:26
0358 218 85 15
AFYON
ÇENGELCI MOTOR
AHMET DURAN
GÜVENLER MH. SAN. SİT. 8. BLOK NO:22
0272 213 15 51
BALIKESİR
TUNÇ MOTOR
İSMAIL TUTUŞ
AKINÇILAR MAH.TORNACILAR CAD.NO:30/A
0266 243 19 18
ÇANAKKALE
ADA KALE BOBİNAJ
FATİH ERDOĞAN
BARBAROS MAH. REŞAT TABAK SK. NO:1/C
0516 363 49 10
EDİRNE
YILDIZ MOTOR
UĞUR YILDIZ
TALAT PAŞA MAH. TARLAKAPI CAD. NO:84
0546 661 90 65
ESKİŞEHİR
GARANTİ MOTOR
NACİ TÜREGÜL
DELİKLİTAŞ MH. KAPTAN SK. NO:13
0222 230 65 47
GAZİANTEP
KILIÇ BOBİNAJ
HARUN KILIÇ
İSMET PAŞA MAH. 1. NOLU CAD NO:3/B ŞAHİNBEY
0342 230 25 48
İSTANBUL
YILDIZ TEKNİK
TANER YILDIZ
BİRLİK SAN. SİT. 1. CAD. NO:13 BEYLİKDÜZÜ
0537 408 74 60
İZMİR
ÇETİN BOBİNAJ
GÖKHAN ÇETİN
CUNEVET BEY MAH. İBRAHİM TURAN CAD.NO:98/A / MENDERES
0232 782 10 84
KAHRAMANMARAŞ
YUSUF MOTOR
YUSUF KILIÇ
SANAYİ SİTESİ 15 B BLOK NO: 10 ELBİSTAN
0541 901 12 97
KIRIKKALE
CC MOTOR VE TARIM
MEHMET CEVLAN
TEPEBAŞI MAH. 635. SOKAK NO:21
0507 368,80 24
KOCAELİ
AÇAR JENERATÖR
AHMET AÇAR
MUSTAFA PAŞA MH. ŞEHİT YILMAZ ARGON CD. NO:11 / GEZİT
0262 644 66 22
KONYA
ÇİFTÇİ TİCARET
RECEP ÇİFTÇİ
ALPASLAN TÜRKES CAD. NO:75/D ÇUMRA
0323 447 74 19
MERSİN
ÇETİN TEKNİK
ÇETİN KANIOĞLU
SİTELER MAH. MERSİNLİ AHMET CAD. 115. SK. NO:46 AKDENİZ
0543 496 52 64
MUĞLA
GÜVEN MOTOR
ALİ İLÇİ
BOĞALAR MAH. DEVLET BAĞÇELİ BULV. NO:37 KARAÇULHA FETHİYE
0252 646 90 90
ORDU
KARALI TARIM
SERDAR KARALI
YENİ MAH. ZÜBEYDE HANIM CAD. NO:175/B
0452 233 64 84
RİZE
AK TARIM
HÜSEYİN OĞUN HUT
ESKİ PAZAR MH. NECATİ MORGÜL SOK. NO:4/A ÇAYELİ
0464 532 63 63
SAMSUN
ÖZCAN USTA
ÖZCAN KORKMAZ
KÜÇÜK SAN. SİTESİ 5. HAT DOLMUŞ YOLU ÜZERİ / BAĞRA
0362 544 42 60
SİVAS
SÜRAT MOTOR
NİHAT SARIGÜL
YENİ ATA SAN. SİTESİ 49-30 SOKAK NO:128
0346 224 08 20
TEKİRDAĞ
MOTOSAV
CENGİZ SAV
TEKİRDAĞ CAD. BORSA KANTARI ARKASI NO:90 HAYRABULU
0543 590 33 68
TRABZON
KRAL BİSKİT
ALİ YILDIZ
YEMİŞLİ MH. KÜME EVLERİ NO:66/4A SÜRMENE
0538 836 32 39
VAN
EBİNÇ MAKİNA
AKIN EBİNÇ
YENİ SAN. SİTESİ C 10 BLOK NO:17-18 TUŞBA
0432 223 46 10
ZONGULDAK
ERMAK MAKİNA
MUHİTTİN ÇUHAN
ÖREN MAH. HÜSEYİN İBRAHİM İZMİRLİ CAD. NO:77 EREĞLİ
0372 316 11 79

ADİYAMAN
TURGUT MAKİNA
ABDUKKADIR TURGUT
YENİ PINAR MAH. ERDEM CAD. NO:26/B
0543 538 69 42
ANTALYA
CANDEĞER MOTOR
ALİ CANDEĞER
CUMHURİYET MAH. 670. SOKAK. NO:5/A
0243 334 81 62
ARTVİN
SARIOĞLU HIRDAVAT
BİROL SARI
ÇORLUH CAD.NO:36
0466 415 25 48
BARTIN
DIKYURT MOTOR
ABDURRAHMAN DIKYURT
YILDIZ KÖYÜ NO:104/1
0541 548 36 56
BURSA
DİLEK İŞ MAKİNALARI
VASFI MUTLU
BEŞEVLER KÜÇÜK SAN. SİT 2.BLOK NO:52 / NİLÜFER
0224 443 36 88
DENİZLİ
BİZİM MOTORCU
BEKİR İNEŞ
SÜMER MAH.ÜÇGEN MEYDANI Ş BANKASI YANI 2271 SOK.NO:3
0535 642 55 87
ELAZIĞ
HAS MOTOR
RAMAZAN DALGIN
SANAYİ SİTESİ 25. SOKAK NO:1
0531 423 55 77
GİRESUN
NEBİOĞLU HIRDAVAT
ALİ NEBİOĞLU
FEVZİ ÇAKMAK CAD.NO:31/A / GÖRELE
0454 513 24 17
HATAY
PAK-İŞ ELEKTRİK
MUZAFFER PAK
KURTULUŞ CAD. NO:156/ ANTAKYA
0326 215 64 73
İSTANBUL
YÜKSEL ELEKTRİK
YÜKSEL SOLAKDOĞLU
HASTANE MH. İSTANBUL HADİMKÖY CD. NALLI SK. NO:5 HADİMKÖY
0212 771 30 18
İZMİR
EGE ZİRAİ
ERUĞRUL CIBIK
KAMİL TUNÇA BLV. NO:18/A ÇAMDIRI
0232 435 20 96
KASTAMONU
SAMSUNLU MOTOR
SERDAR SONKAYA
ESKİ SANAYİ SİTESİ 34. BLOK NO:38
0366 214 74 21
KIRKLAZELİ
YUSUF HÜRİYİMAZ
YUSUF HÜRİYİMAZ
EVREN MAH. SANAYİ SİTESİ F1 BLOK NO:2 VİZE
0288 318 38 23
KONYA
GÖKAY BOBİNAJ
MEHMET GÖKSU
YILDIZ SAN. SİTESİ 10655 SOKAK NO:61 KARATAY
0538 893 62 83
KIRSEHİR
DOĞAN ELEKTRİK
LÜFTİ DOĞAN
CUMA MAH.TURGUT ASLAN CAD.NO:27/A / KAMAN
0396 712 47 96
MERSİN
GÜRBÜZLER TİCARİT
ADEM GÜRBÜZ
SARAY MAH. İNÖNÜ CAD. NO:55/B SİLİFKE
0324 712 16 09
MUĞLA
GÜMÜŞ MOTOR
LEVENT GÜMÜŞ
MUMCULAR ADNAN MENDERES BULV. 125. SOKAK NO:2 BODRUM
0530 326 69 25
ORDU
DOMURCUK ELEKTRİK
MURAT DOMURCUK
ESENLİ MAH. CUMHURİYET BULVARI NO:10 AYBASTI
0539 555 41 26
SAKARYA
BATTALGAZİ TEKNİK
ABDULLAH ŞENTÜRK
TÜRKÇAĞI MAHALLESİ NO.33 / PAMUKOVA
0264 551 63 88
SAMSUN
ÖZGÜVEN YAPI
MESUT DAL
SARICALI MAH. HASANLI SK. NO:6/C ÇARŞAMBA
0362 833 25 09
TEKİRDAĞ
GÜLSEN TİCARİT
KADİR GÜLSEN
100. YIL YENİ SAN. SİT. TİM İŞ MERKEZİ 1. BLOK NO:9
0282 262 67 38
TRABZON
YILDIRIM MAKİNA
ABDULLAH YILDIRIM
MERKEZ MAH. ATATÜRK CAD. NO:30/1 MAÇKA
0462 512 26 57
TRABZON
ÇİZGİ AVM
RİDVAN SERT
SULAKLI MAH. ATATÜRK BLV. PTT SOK. NO:2/B OF
0462 771 66 15
YALOVA
ALFA BAHIÇE
MUHARREM TARLAK
İSMETPAŞA MAH. ATATÜRK BULVARI NO:114/A
0276 813 21 73
ZONGULDAK
YASİN TARIM
YASİN DOĞAN
SARIKAYA MAH. SANAYİ CAD. NO:19 ORMANLI KÖYÜ EREĞLİ
0536 207 02 07

AĞRI
TAM GÜÇ BOBİNAJ
CENK TOKA
YAVUZ MAH. BÜLBÜL CAD. NO:41
0472 215 70 41
ANTALYA
YILDIZ ÖTO
MEHMET YILDIZ
SARAY MAH. 2003 SK. NO:21 MANAVGAT
0242 746 76 02
ARTVİN
KALE YAPI
AYTAÇ ŞAHİN
KALE MAH. SANAYİ YOLU ORTACALAR CAD. NO:7/1 ARHAVİ
0532 208 95 10
BİNGÖL
DEMTAŞ MAKİNA
İBRAHİM DEMİR
SANAYİ SİTESİ 2. BLOK NO:3
0535 554 20 48
BOLU
GÖREN TİCARİT
ERDEM GÖNEN
SANAYİ SİTESİ 31. BLOK NO:2
0374 217 08 55
DIYARBAKIR
UÇLER MOTOR
TURAN SEYREK
1. SANAYİ SİTESİ 9. BLOK NO:39
0412 237 97 00
ERZİNCAN
BİRLİK ELEKTRİK
İSMAIL BİLİYAY
KARAAĞAÇ MAH. SAN. ÇARŞISI 770 SK. NO:28/A
0446 224 53 33
GİRESUN
VELİOĞLU TİCARİT
MEHMET VELİOĞLU
ÇARŞI MAH. İSKİLE CAD.NO,16 / TİREBOLU
0454 411 40 27
HATAY
ULUSAL TEKNİK
EŞREF SEZER
SANAYİ SİT.324/1 SK.8 NO: / İSKENDERUN
0326 616 09 31
İSTANBUL
TRK MAKİNA
TARİK TIRYAKI
ALTAYÇEŞME MAH. BAĞDAT CAD. ADALI SK. NO:8/B MALTEPE
0216 305 44 43
İZMİR
ENDURO SERVİS
FATİH ÖĞÜT
İNÖNÜ MAH. 2119 SOK. NO:3/A SANAYİ SİTESİ ÇEŞME
0232 326 40 41
KASTAMONU
CİVEKLER TARIM
HASAN GURAY CİVEK
İNEBOLU SANAYİ SİTESİ NO:93 İNEBOLU
0366 811 55 58
KATAHYA
ÖZATA MOTOR
BÜLENT ÖZATA
DURAK MAH. DOMANIÇ CAD. NO:35 TAVSANLI
0274 614 34 01
KONYA
GÜVEN ÖTO
ŞENOL ÇELTEK
B.ALI MAH. ANIT CAD. BORA SOK. NO:26 / EREĞLİ
0332 712 66 80
MALATYA
KES-MAK TAMİR
MEHMET İZZULLUĞLU
YENİ SANAYİ SİTESİ YEŞİLTEPE YOLU NO:33
0422 326 40 41
MERSİN
ESAT BÜTEV
ESAT BÜTEV
TEKKE MAH.TÜRKMENİSTAN CAD.NO:20 / TARSUS
0536 943 13 54
ORDU
MERT İŞ
SEZGİN AKKIRAN
YEĞİMHALLE 27. SOKAK NO:16
0546 919 36 07
ORDU
DEMİREL HIRDAVAT
FAHİD DEMİREL
KALEDERE MAH. DUMLUPINAR SOK. NO:12 ÜNVE
0543 323 24 76
SAKARYA
ARGÜN TİCARİT
SÜLEYMAN ARGÜN
FERİZLİ KÜÇÜK SAN. SİTESİ A BLOK NO: 2 FERİZLİ
0543 813 93 03
SAMSUN
MEKANİK ÖTO
MAHİMUT ŞAHİN
EYİP SULTAN MAH. VATAN SOKAK NO:9/A AYVACIK
0545 813 21 55
TEKİRDAĞ
BİRKAN TEKNİK
BİROL AKAY
SEYİH SİNAN MAH. EREĞLİ SOK. KILAVUZ İŞ MERKEZİ NO:2 ÇORLU
0282 654 50 91
TRABZON
HÜSEYİNOĞLU TİCARİT
KENAN TÜREĐİ
PAZARKAPI MH. SANDIKÇILAR SK. NO:52
0462 322 59 25
TRABZON
KANİK TİCARİT
AHMET KANİK
UZUN SOKAK NO: 58 ÇAYKARA
0507 521 37 61
YOZGAT
YILMAZ BOBİNAJ
HACİ DURMAZ
SAN.SİTELEKT.BLOK NO:14 / YERKÖY
0354 516 11 37

ANKARA
YILDIRIM GÜÇ
MURAT SAHBAZ
İVEDİK ÖRG. SAN. MERK. SAN. SİT. 30. CAD. / ÖSTİM
0312 395 44 00
ANTALYA
SAĞLAM MOTOR
MEHMET KAHYA
KONAKLI GÜZELBAĞ YOLU 30 METRELİK YÜZLERİ NO:40 ALANYA
0242 565 37 44
AFYON
EMEK İŞ BOBİNAJ
ERMAN MANAP
DUMLUPINAR MH.MENDERES CD.KARAHİŞAR APT.A BLOK
0272 212 11 32
BALIKESİR
MUTLU MOTOR
SEDAT MUTLU
17 EYLÜL MAH. ŞEHİT İLHAN GÜNCAN CAD. NO:72 BANDIRMA
0266 715 44 43
BİLEÇİK
GÜNGÖR MOTOR
ALİ OSMAN GÜNGÖR
İSMET İNÖNÜ CAD.YÜCEL SOK.NO:6 BOZÜYÜK
0228 314 74 56
DÜZCE
TÜRKOĞLU TİCARİT
YUSUF TÜRKOĞLU
E.SANAYİ ÇARŞISI 794 SK.NO:1 DÜZCE
0545 477 86 64
ERZURUM
TOLGA MAKİNE
TOLGA SUDAŞ
BAKIRCI MH.CENNET ÇEŞME SOK. YAŞAM APT. 6/E
0442 235 63 64
GİRESUN
AHMET ÇAĞILGAN TARIM
MEHMET ÇAĞILGAN
İHSANİYE MAH. SÜMBÜL SOKAK NO:10/A BULANCAK
0530 606 28 91
İSPARTA
TAŞPINAR MAKİNA
HÜSEYİN TAŞPINAR
PİRİMEHMET MAH. 113. CAD. NO:12/A
0246 222 28 00
İSTANBUL
SEVNR BOBİNAJ
ÖZCAN ÖZTÜRK
KEMAL TÜRKER MH. OSMANGAZİ CAD. 47/A SANCAKTEPE
0216 622 45 64
KAHRAMANMARAŞ
JETEM MAKİNA
ADEM GÜNDEŞ
ŞAZİBEY MAH. 3. TOPTANCIAR CAD. NO:26 ONIKŞUBAT
0344 230 24
KAYSERİ
KARAKOÇ MOTOR
ARIF KARAKOÇ
ESKİ SANAYİ BÖLGESİ 3. CD. NO:1/G KOÇASINAN
0352 320 66 66
KARAMAN
TEKNO TEST ÖTO
SERKAN HAN
YENİ SANAYİ SİT.936 SOK.NO:13
0338 212 30 72
KONYA
SÜMBÜL TİCARİT
BAYRAM SÜMBÜL
HACI SEYİT ALI MAH. NECATİ KALAYCIOĞLU CD. NO:11 SEYDİŞEHİR
0545 788 55 02
MARDİN
ÇELİK MOTOR
ADNAN ÇELİK
TEPE BAŞI MAH. SOBACILAR SOK. DALGIÇLAR APT. ALTI KIZILTEPE
0532 051 80 27
MERSİN
EREN MOTOR
ALİ KAYA
KARŞIYAKA MAH. HİLMİ AYDIN CAD. NO:74/A MUT
0535 441 82 13
ORDU
SANCAK BOBİNAJ
KADIR BÜKTE
M. KEMAL PAŞA MAH. ÜLKÜ SK. NO:14/A FATSA
0452 400 76 00
RİZE
MERKEZ BOBİNAJ
MUHAMMET BİRİNCİ
TOPHANE MAH. PALANDÖKEN CAD. DENİZ SİTESİ A BLOK
0464 212 20 05
SAMSUN
ERGÜN TİCARİT
ERGÜN BAYRAK
YENİ MAH.AHI EVREN CAD.SANAYİ SİTESİ NO:8
0362 738 62 45
SİNOP
ARGÜL MOTOR
SERKAN ARGÜL
GÜZELYURT MH. MUSTAFA BOZKURT CAD. NO:8/2 TÜRKELİ
0368 671 33 10
TEKİRDAĞ
ÖZYIL ELEKTRİK
KURTULUŞ YILDIRIM
KÜÇÜK SAN. SİT. 6. BLOK NO:7/2 ÇERKEZKÖY
0282 726 67 04
TRABZON
ŞAFAK BOBİNAJ
AHMET HİLMİ
DEVLET KARAYOLU CAD.NO:75/A / DEĞİRMENDERİ
0535 611 65 04
TOKAT
SANCAK TİCARİT
MUHSİN BAL
YAR AHMET MAH. ŞEFTALİ SOK. NO:39/D
0356 214 11 73
YOZGAT
ASLAN MOTOR
TUNÇAY KOCAASLAN
BAHÇELİEVLER MH. SIVAS BLV. MERİÇ APT. NO:28 SORGUN
0354 415 82 88



Whatsapp Destek Hattı: 0544 789 17 87

FİRMA BİLGİ FORMU

Firma Ünvanı/Kaşe:			
Adresi:			
İlçe:	Telefon No:		
Şehir:	Faks No:		
Vergi Dairesi:	Cep Telefon No:		
Vergi Numarası:	E-Posta:		
Mersis Numarası:	Web Adresi:		
Kuruluş Yılı:	Kaç yıldır bu adrestesiniz:		

Firma Yetkilisi (Telefonla irtibat kurulacak kişiler)

Adı Soyadı	Görevi	Telefon No / Dahili	Cep Tel. No	E-Posta

Başlıca Faaliyet Alanlarınız	Makina	Nalburiye	Teknik Hırdavat	Boya
	Elektrik Malz.	İnşaat Malz.	Yapı Kimyasalları	Tesisat Malz.
Diğerleri:				
Bayisi Olduğunuz Firmalar - Markalar:				
Satış yaptığınız bölgeler :				
Anlaşmalı nakliye firması :				

Banka Referansları:	Banka Adı	Şube	
Firma Referansları :	Firma Adı	Kişi İsmi	Telefonu

***** Bu bölüm AKDEMİR tarafından doldurulacaktır *****

Referans Bilgileri :			
Banka Bilgileri :			
Bölge Yetkilisi Görüşleri :			
Cari Kodu :	İskonto Oranı :		
Ödeme Vadesi :	Müşteri Limiti :		
Görüşmeyi Yapan Firma Yetkili Adı :	Akdemir Yetkili Adı :		
Sektör Bilgisi :			

2021 YILI SATIŞ SİRKÜLERİ

- 2021 yılında geçerli olan fiyat listeleri brüt olup sabit firma iskontoları uygulanacaktır.
- Tüm siparişler, sipariş tarihindeki liste fiyatından uygulanan AKDEMİR firma kuru üzerinden hesaplanarak TL cinsinden fatura edilecektir. Teslim tarihi 7 iş gününü geçecek olan bakiye siparişlere, müşteri onayı alınarak sevk tarihindeki firma kuru uygulanır.
- Liste fiyatlarına KDV eklenecektir. Güncel kur değişiklikleri B2B portal (b2b.akdemirler.com.tr) üzerinden takip edebilirsiniz.
- Vadeli satışlarda fatura tarihinden itibaren kredi kartı çekimi 7 gün içinde, çek tahsilatı en geç 30 gün içinde yapılacaktır. 60 gün önceki açık hesabını kapatmayan müşteriye ürün sevkiyatı yapılmayacaktır.
- Karşılıksız çıkan çeklerin bedelleri, en geç vade tarihini takip eden 7 gün içinde nakit tahsil edilir.
- Sanal pos çekimi ve diğer cari işlemlerinizi www.akdemirler.com.tr adresinden online olarak gerçekleştirebilirsiniz.
- 4.000 TL ve üzeri siparişlerinizde nakliye hizmeti AKDEMİR A.Ş. tarafından karşılanacaktır. Takım çantaları kapsam dışıdır.
- İade Ürün Kabul Şartı: * Müşteri temsilcisinin bilgisi ve onayı olmalı. * İade talep formu düzenlenmeli. * İade irsaliye ve faturası düzenlenmeli. * Anlaşmalı ambarımızla gönderilmelidir.
- Elektrikli ve benzinli makinaların tamiri ve bakımından yetkili servisler sorumlu olup, kullanıcıya en yakın yetkili servise fatura ile başvurulmalıdır. Servislerle ilgili her konuda (0212) 771 56 40 Dahili : 7 nolu danışma hattımızdan bilgi alabilirsiniz.
- Nakliyeciden ürün teslim alırken kayıp veya hasar oluşması durumunda, nakliyeciyi ile tutanak tutulması gerekmektedir. Aksi durumlarda sorumluluk kabul edilmez.
- Siparişlerinizin sorunsuz ve hızlı sevki için en az 1 gün önceden B2B portaldan (b2b.akdemirler.com.tr) veya ürün koduyla birlikte e-posta (siparis@akdemirler.com.tr) yoluyla bildirmenizi rica ederiz.
- Her türlü talep ve önerileriniz için bilgi@akdemirler.com.tr mail adresimizden bize ulaşabilirsiniz.
- Dosya ve evrak gönderilerinizi anlaşmalı olduğumuz MNG Kargo ile yapabilirsiniz.
- AKDEMİR yıl içerisindeki gelişmelere göre satış sirkülerinde değişiklik yapma hakkını saklı tutar.

Banka IBAN Bilgilerimiz:

Banka Adı	Şube Adı	İban No
Ziraat Bankası	Hadımköy Kurumsal Şube	TR76 0001 0022 5788 0658 6650 02
Halk Bankası	Hadımköy Ticari Şube	TR22 0001 2009 6060 0010 2608 33
İş Bankası	Hadımköy Şube	TR11 0006 4000 0011 3790 0379 37
Garanti Bankası	Taksim Ticari Şube	TR47 0006 2001 6100 0006 2987 65
Vakıfbank	Esenyurt Ticari Şube	TR07 0001 5001 5800 7308 4190 32
Kuveyttürk	Hadımköy Ticari Şube	TR85 0020 5000 0955 5132 4000 01
Finansbank	Hadımköy Şube	TR96 0011 1000 0000 0086 0282 74

RTRMAX®



YENİLENDİK!

B2B



b2b.akdemirler.com.tr

YENİ B2B PORTALIMIZ B2B.AKDEMİRLER.COM.TR İLE ARTIK SİZE DAHA YAKIN NOKTADAYIZ.
Bilgisayarınızdan, Tabletinizden, Cep Telefonunuzdan anında ulaşabilirsiniz.
Tüm işlemlerinize tek bir noktadan kolay erişim sağlayabilirsiniz.

Ürün Bilgileri

- Detaylı ürün arama
- Ürün stok bilgisi
- Ürün fiyat bilgisi
- Ürün özellikleri

Sipariş Yönetimi

- Yeni sipariş oluşturma
- Sipariş takibi yapılması
- Bakiye sipariş takibi
- Excel' den toplu sipariş aktarımı

Ödeme Sistemi

- Online ödeme kolaylığı
- Kredi kartı ile kolay ödeme
- Kredi kartı taksit bilgisi alma
- Banka hesap bilgileri

Kampanya ve Duyurular

- Kampanya bilgilendirme
- Duyurular
- Yeni ürünler
- Fırsat ürünleri
- Çok satan kategori takibi

Hesap Hareketleri

- Hesap bakiyesi
- Hesap Özeti

Kullanıcı bilgileriniz için merkez ofisimiz veya bölge temsilciniz ile iletişime geçebilirsiniz.

Tel: (0212) 771 56 40 **Fax:** (0212) 771 56 42 **Mail:** bilgi@akdemirler.com.tr **website:** www.akdemirler.com.tr

RTRMAX®

"CONSIDER IT DONE"

Bayi

 rtrmax
 rtrmax
 rtrmaxtr
 rtrmaxrother



Global Site



Konum